

# UNE GAMME PUISSANTE ADAPTÉE À TOUS VOS CHANTIERS

**CXT** **LXT** **XGT**



**Perceuse visseuse** (page 20)  
DDF489

**LXT**

**NOUVEAU**

**Perforateur SDS-PLUS** (page 26)  
DHR183

**LXT**

**NOUVEAU**

**Ponceuse** (page 28)  
DBO382

**LXT**

**NOUVEAU**

**Scie sauteuse** (page 33)  
DJV185

**LXT**

**NOUVEAU**

**Souffleur à poussières** (page 34)  
DAS180

**LXT**

**NOUVEAU**

**Aspirateur balai** (page 47)  
DCL284

**LXT**

**NOUVEAU**

**Aspirateur balai** (page 47)  
DCL285

**LXT**

**NOUVEAU**

**Scie d'élagage** (page 80)  
DUC150

**LXT**

**NOUVEAU**

**Taille-haie** (page 81)  
DUH507

**LXT**

**NOUVEAU**

**Taille-haie** (page 81)  
DUH607

**LXT**

**NOUVEAU**

**Tarière** (page 87)  
DDG461

**LXT**

**NOUVEAU**

**Sweat chauffant col rond** (page 97)  
DCX200

**LXT**  
**CXT**

**NOUVEAU**

**Sweat chauffant col zippé** (page 97)  
DCX201

**CXT**  
**LXT**

**NOUVEAU**

**Veste ventilée** (page 97)  
DFV215

**CXT**  
**LXT**

**NOUVEAU**

**Boulonneuse** (page 45)  
TW202

**Empreinte spéciale**

**LXT**

**NOUVEAU**

**Meuleuse** (page 56)  
GA5091

**LXT**

**NOUVEAU**

**Retrouvez nous sur les réseaux**





**Perforateur SDS-PLUS** (page 4)  
HR010G



**XGT**

**NOUVEAU**

**Découpeuse** (page 5)  
CE002G



**XGT**

**NOUVEAU**

**Visseuse à chocs** (page 7)  
TD002G



**XGT**

**NOUVEAU**

**Visseuse à chocs** (page 7)  
TD003G



**XGT**

**NOUVEAU**

**Malaxeur** (page 7)  
UT001G



**XGT**

**NOUVEAU**

**Meuleuse** (page 8)  
GA050G



**XGT**

**NOUVEAU**

**Scie sauteuse** (page 9)  
JV001G



**XGT**

**NOUVEAU**

**Aspirateur traineau** (page 13)  
VC006G



**XGT**

**NOUVEAU**

**Aspirateur traineau** (page 13)  
VC007G



**XGT**

**NOUVEAU**

**Tarière** (page 76)  
DG002G



**XGT**

**NOUVEAU**

**Pulvérisateur** (page 77)  
PM001G



**XGT**

**NOUVEAU**

**Nettoyeur haute pression** (page 77)  
HW001G



**XGT**

**NOUVEAU**

**Débroussailluse** (page 78)  
UR013G



**XGT**

**NOUVEAU**

**Débroussailluse** (page 78)  
UR016G



**XGT**

**NOUVEAU**

**Débroussailluse** (page 78)  
UR017G



**XGT**

**NOUVEAU**

**Tondeuse** (page 89)  
LM003G



**XGT**

**NOUVEAU**

**Tondeuse** (page 89)  
LM004G



**XGT**

**NOUVEAU**

**Scarificateur** (page 89)  
UV001G



**XGT**

**NOUVEAU**

**Four micro onde** (page 96)  
MW001G



**XGT**

**NOUVEAU**

BURINEURS SDS-MAX

HM002GZ03

**FEEL XPT AVT AWS S&CZ**

Burineur SDS-Max

950 à 1900 cps/min - 20,9 Joules - 8 m/s<sup>2</sup> - 13,3 kg

Livré sans batterie ni chargeur, en coffret



HM001GM201

**FEEL XPT AVT AWS S&CZ**

Burineur SDS-Max 4 Ah

0 à 2650 cps/min - 9,4 Joules - 6 m/s<sup>2</sup> - 7,1 kg

Livré avec 2 batteries 40V max XGT 4Ah et 1 chargeur rapide en coffret



PERFO-BURINEURS

HR002GM202

**FEEL XPT S&CZ AFT AVT AWS**

SDS-MAX - 3 modes : perçage, perforation, burinage

Ø béton/trépan/acier/bois : 28/65/13/32 mm

0 à 5000 cps/min - 2,9 J - 7,5 m/s<sup>2</sup> - 4,6 kg

Livré avec 2 batteries 40V max. 4 Ah, 1 chargeur rapide en Makpac



HR002GM204

**FEEL XPT S&CZ AFT AVT AWS**

SDS-MAX - 3 modes : perçage, perforation, burinage

Ø béton/trépan/acier/bois : 28/65/13/32 mm

0 à 5000 cps/min - 2,9 J - 7,5 m/s<sup>2</sup> - 4,6 kg

Livré avec 2 batteries 40V max. 4 Ah, 1 chargeur rapide, 1 système d'aspiration en Makpac



HR004GD201

**FEEL XPT AVT**

SDS-PLUS - 3 modes : perçage, perforation, burinage

Ø béton/trépan/acier/bois : 28/65/13/32 mm

0 à 5000 cps/min - 2,9 J - 7,5 m/s<sup>2</sup> - 4,5 kg

Livré avec 2 batteries 40V max. 2,5 Ah, 1 chargeur rapide en Makpac



HR004GM201

**FEEL XPT AVT**

SDS-PLUS - 3 modes : perçage, perforation, burinage

Ø béton/trépan/acier/bois : 28/65/13/32 mm

0 à 5000 cps/min - 2,9 J - 7,5 m/s<sup>2</sup> - 4,5 kg

Livré avec 2 batteries 40V max. 4 Ah, 1 chargeur rapide en Makpac

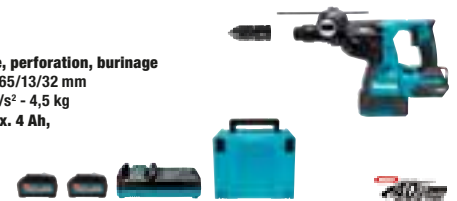

HR005GM202

**FEEL XPT S&CZ AFT AVT AWS**

SDS-MAX - 2 modes : perforation, burinage

Ø béton/trépan : 40/105 mm

1450 à 2900 cps/min - 8 J - 5 m/s<sup>2</sup> - 8,2 kg

Livré avec 2 batteries 40V max. 4 Ah, 1 chargeur rapide et 1 coffret



HR006GZ

**FEEL XPT S&CZ AFT AVT AWS**

SDS-MAX - 2 modes : perforation, burinage

Ø béton/trépan : 52/160 mm

1100 à 2250 cps/min - 21,4 J - 8,5 m/s<sup>2</sup> - 14,3 kg

Livré sans batterie ni chargeur en coffret



HR007GM201

**FEEL XPT AFT AVT AWS**

SDS-PLUS - 3 modes : perçage, perforation, burinage

Ø béton/trépan/acier/bois : 28/54/13/32 mm

0 à 5000 cps/min - 3 J - 7,5 m/s<sup>2</sup> - 4,8 kg

Livré avec 2 batteries 40V max. 4 Ah, 1 chargeur rapide et 1 coffret



HR007GM202

**FEEL XPT AFT AVT AWS**

SDS-PLUS - 3 modes : perçage, perforation, burinage

Ø béton/trépan/acier/bois : 28/54/13/32 mm

0 à 5000 cps/min - 3 J - 7,5 m/s<sup>2</sup> - 4,8 kg

Livré avec 2 batteries 40V max. 4 Ah, 1 chargeur rapide, 1 système d'aspiration et 1 coffret



HR008GM202

**FEEL XPT AFT AVT AWS**

SDS-PLUS - 3 modes : perçage, perforation, burinage

Ø béton/trépan/acier/bois : 30/80/13/32 mm

0 à 4500 cps/min - 3,9 J - 9,1 m/s<sup>2</sup> - 6,8 kg

Livré avec 2 batteries 40V max. 4 Ah, 1 chargeur rapide, 1 système d'aspiration et 1 coffret



HR010GD201 (Dispo octobre)

**FEEL XPT AVT AWS**

SDS-PLUS - 3 modes : perçage, perforation, burinage

Ø béton/trépan/acier/bois : 20/35/13/26 mm

0 à 5000 cps/min - 2 J - 4,5 kg

Livré avec 2 batteries 40V max 2,5 Ah, 1 chargeur rapide, 1 système d'aspiration en Makpac

Tarif à venir



HR009GM202

**FEEL XPT AFT AVT AWS**

SDS-PLUS - 3 modes : perçage, perforation, burinage

Ø béton/trépan/acier/bois : 30/80/13/32 mm

0 à 4500 cps/min - 3,9 J - 9,1 m/s<sup>2</sup> - 6,7 kg

Livré avec 2 batteries 40V max. 4 Ah, 1 chargeur rapide, 1 système d'aspiration et 1 coffret





**DÉCOUPEUSES**

**CE001GZ**      
**Découpeuse à batterie**  
**XGT 80V MAX**  
 Diamètre du disque 355 mm  
 Vitesse max. 5300 tr/min  
 Puissance max. 3600W  
 Profondeur de coupe 127 mm  
 Poids 12,3 - 12,9 kg  
 Livrée sans batterie ni chargeur



**OFFERT**  
 1 x E-12996  
 Disque diamant béton

et 1 x E-12790-5  
 Lot de 5 Disques à  
 Tronçonner Inox



**CE002GZ01**      
**Découpeuse à batterie**  
**XGT 80V MAX**  
 Diamètre du disque 355 mm  
 Vitesse max. 4200 tr/min  
 Puissance max. 4000W  
 Profondeur de coupe 127 mm  
 Poids : 13,1 à 15,1 kg  
 Livrée sans batterie ni chargeur



**Tarif à venir**

**ACCESSOIRE**

**E-16966-5** **NOUVEAU**  
 Lot de 5 Disques à Découper Matériaux Ø355mm C24T



**VIBREURS À BÉTON XGT**

**VR003GM101**   
 Long. aiguille : 1200 mm - Ø aiguille : 32 mm  
 2 modes de 12000 à 15500 vibs/min - 4,2 kg à 7,4 kg  
 Livré avec 1 batterie 4 Ah 40V max XGT et un chargeur rapide

**VR004GM101**   
 Long. aiguille : 1200 mm - Ø aiguille : 38 mm  
 2 modes de 12000 à 15500 vibs/min - 4,8 kg à 7,8 kg  
 Livré avec 1 batterie 4 Ah 40V max XGT et un chargeur rapide



VR003G

**ACCESSOIRE**

**1910J1-0** **NOUVEAU**  
 Protecteur pour batterie BL4050F et BL4080F



**VIBREURS À BÉTON CONNECTÉ**

**VR001CZ**  
 Ø aiguille 43 mm - Longueur de l'arbre 1,5 m  
 Cadence de vibration par minute 12000  
 Autonomie jusqu'à 300 min avec PDC1200  
 Poids 11,8 kg  
 Livré sans batterie ni chargeur



**VR002CZ**  
 Ø aiguille 43 mm - Longueur de l'arbre 3 m  
 Taux de vibration par minute 12000  
 Autonomie jusqu'à 300 min avec PDC1200  
 Poids 12,9 kg  
 Livré sans batterie ni chargeur

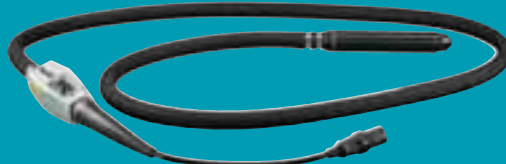

**VR003CZ**  
 Ø aiguille 52 mm - Longueur de l'arbre 1,5 m  
 Taux de vibration par minute 12000  
 Autonomie jusqu'à 200 min avec PDC1200  
 Poids 12,6 kg  
 Livré sans batterie ni chargeur



**VR004CZ**  
 Ø aiguille 52 mm - Longueur de l'arbre 3 m  
 Taux de vibration par minute 12000  
 Autonomie jusqu'à 200 min avec PDC1200  
 Poids 13,7 kg  
 Livré sans batterie ni chargeur



**ACCESSOIRE**

**PDC1200A01**  
 Batterie Dorsale 40V Max  
 Capacité 33,5 Ah - 8,8 kg  
 Livré de série avec adaptateur 2 x 18V



**PERCEUSES VISSEUSES / PERCEUSES VISSEUSES À PERCUSSION**

**DF002GD201** **BLXPT**  
Perceuse visseuse 2,5 Ah  
Ø max Acier / Bois : 13 / 38 mm - 2 Vitesses  
64 Nm - 2,8 kg  
Livrée avec 2 batteries 40Vmax XGT - 2,5 Ah  
et un chargeur rapide en coffret Makpac



**HP002GD201** **BLXPT**  
Perceuse visseuse à percussion 2,5 Ah  
Ø max Béton /Acier / Bois : 13 / 13 / 51 mm  
33000 cps/min - 2 Vitesses - 64 Nm - 2,9 kg  
Livrée avec 2 batteries 40Vmax XGT - 2,5 Ah  
et un chargeur rapide en coffret Makpac



**DF001GD201** **BLXPT**  
Perceuse visseuse 2,5 Ah  
Ø 13 mm - Ø max acier / bois : 20 / 152 mm  
2 vitesses - 140 Nm - 3 kg  
Livrée avec 2 batteries 40Vmax XGT - 2,5 Ah  
et un chargeur rapide en coffret Makpac



**HP001GD201** **BLXPT**  
Perceuse visseuse à percussion 2,5 Ah  
Ø 13 mm - Ø max béton / acier / bois : 20 / 20 / 152 mm - 0 à 39000 cps/min  
2 vitesses - 140 Nm - 3 kg  
Livrée avec 2 batteries 40Vmax XGT - 2,5 Ah  
et un chargeur rapide en coffret Makpac



**PERCEUSE D'ANGLE**

**DA001GM101** **BLXPT**  
Mandrin à clé Ø 13 mm - 1500tr/min - 136 Nm - Ø bois 159 mm - 6,2 kg  
Livrée avec 1 batterie 40V max XGT 4 Ah et un chargeur rapide en coffret synthétique



**RALLONGE POUR BOULONNEUSES**

**191G67-2**  
**DTW1001/DTW1002/DTW800/DTW700/  
TW007/TW008**

**NOUVEAU**



**BOULONNEUSES À CHOCS**

**TW001GM201** **BLXPT**  
4 Ah - Serrage 1800 Nm - Desserrage 2050 Nm - Carré d'entraînement 3/4" - M12 à M36 - 0 à 2500 cps/min - 0 à 1800 tr/min - 4,2 kg  
Livrée avec 2 batteries 40V max XGT 4 Ah et un chargeur rapide en coffret Makpac



**TW001GD201**  
Poids : 3,9 kg  
Livrée avec 2 batteries 40Vmax XGT - 2,5 Ah et un chargeur rapide en coffret Makpac



**TW007GM201** **BLXPT**  
4 Ah - Carré d'entraînement 1/2" - M10 à M24  
Serrage 760 Nm - Desserrage 1100 Nm  
0 à 2900 cps/min - 0 à 2300 tr/min - 3,3 kg  
Livrée avec 2 batteries 40Vmax XGT 4 Ah et un chargeur rapide en coffret Makpac



**TW008GZ01** **BLXPT**  
4 Ah - Carré d'entraînement 1/2" - M10 à M24  
Serrage 760 Nm - Desserrage 1100 Nm - 0 à 2900 cps/min  
0 à 2300 tr/min - 3,3 kg  
Livrée sans batterie ni chargeur en coffret Makpac



**Téton de verrouillage**



**TW004GD201** **BLXPT**  
2,5 Ah - Carré d'entraînement 1/2"  
Serrage 350 Nm - Desserrage 630 Nm M10 à M20  
0 à 4000 cps/min - 0 à 3200 tr/min - 2,2 kg  
Livrée avec 2 batteries 40 V max 2,5 Ah  
et un chargeur rapide en coffret Makpac



**TW005GD201** **BLXPT**  
2,5 Ah - Carré d'entraînement 1/2"  
Serrage 350 Nm - Desserrage 630 Nm M10 à M20  
0 à 4000 cps/min - 0 à 3200 tr/min - 2,2 kg  
Livrée avec 2 batteries 40 V max 2,5 Ah  
et un chargeur rapide en coffret Makpac



**Téton de verrouillage**





**VISSEUSES À CHOCS**



**TD001GD201**  
 600W - 220 Nm - 1/4" hex.  
 0 à 4 400 cps/min  
 0 à 3 700 tr/min - 2 kg  
 Livrée avec 2 batteries  
 40V max XGT 2,5 Ah et un chargeur  
 rapide en coffret Makpac



**NOUVEAU**  
**TD002GD202**  
 500W - 220Nm - 1/4hex  
 0 à 4600 cps/min - 0 à 3700 tr/min  
 1,7 kg  
 Livrée avec 2 batteries  
 40V max XGT 2,5 Ah et un chargeur  
 rapide en coffret Makpac



**NOUVEAU**  
**TD003GA201**  
 520W - 210 Nm - 1/4 Hex  
 0 à 4100 cps/ min  
 0 à 3700 tr/min - 1,7 kg  
 Livrée avec 2 batteries  
 40V max 2 Ah et un chargeur  
 rapide en coffret Makpac



**CLOUEURS**

**FN001GA201**   
 18GA - Long clous : 15 à 40 mm - Magasin 100 clous - 3,2 kg  
 Livré avec 2 batteries 40V max XGT 2 Ah et un chargeur  
 rapide en coffret synthétique



**PT001GD101**   
 23GA - Long clous : 15 à 35 mm - Magasin 100 clous - 3 kg  
 Livré avec 1 batterie 2,5 Ah et un chargeur rapide en coffret  
 synthétique



**MALAXEUR**



**NOUVEAU**

**UT001GM103**   
 1200W - 2 vitesses : 0 à 920 tr/min et 0 à 500 tr/min  
 Vitesse variable à la gâchette - Poids 5,7 à 7 kg  
 Livré avec 1 hélice de brassage, 1 batterie 40V max.  
 4 Ah et 1 chargeur rapide



MEULEUSES

GA041GM201 **BL XPT AWS AFT**

Meuleuse d'angle 4 Ah

Ø 125 mm - Variateur de vitesse 3000 à 8500 tr/min - 3 à 5,3 kg

Livrée avec 2 batteries 40V max XGT 4 Ah et un chargeur rapide en coffret Makpac



Interrupteur blocable

GA044GM203 **BL XPT AWS AFT**

Meuleuse d'angle 4 Ah

Ø 125 mm - Variateur de vitesse 3000 à 8500 tr/min - 3 à 5,4 kg

Livrée avec 2 batteries 40V max XGT 4 Ah et un chargeur rapide en coffret Makpac



Poignée à interrupteur de sécurité

OFFERT

1 carter d'aspiration 198514-2 pour l'achat d'1 GA037GZ



Poignée à interrupteur de sécurité



Interrupteur blocable



Références	GA0056M201	GA0136M201	GA0236M201	GA0296M201	GA0356Z	GA0366Z	GA0376Z	GA0386Z01
Équipements et Technologies	<b>BL XPT AFT</b>	<b>BL XPT AFT</b>	<b>BL XPT AFT AWS</b>	<b>BL XPT AFT AWS</b>	<b>BL XPT AFT</b>	<b>BL XPT AFT</b>	<b>BL XPT AFT AWS</b>	<b>BL XPT AFT AWS</b>
Batterie	40V Max	40V Max	40V Max	40V Max	40V Max	40V Max	40V Max	40V Max
Diamètre disque (en mm)	125	125	125	125	150	150	180	230
SÉCURITÉ	INTERRUPTEUR BLOCABLE	POIGNÉE À INTERRUPTEUR DE SÉCURITÉ	INTERRUPTEUR BLOCABLE	POIGNÉE À INTERRUPTEUR DE SÉCURITÉ	INTERRUPTEUR BLOCABLE	POIGNÉE À INTERRUPTEUR DE SÉCURITÉ	POIGNÉE À INTERRUPTEUR DE SÉCURITÉ	POIGNÉE À INTERRUPTEUR DE SÉCURITÉ
Tours par minute	8500	8500	3000 à 8500	3000 à 8500	8500	8500	7800	6600
Poids	2,9 à 3,6 kg	3 à 3,6 kg	3 à 4,4 kg	3 à 4,5 kg	3 à 3,7 kg	3 à 3,7 kg	4,4 à 5,4 kg	4,6 à 7,4 kg
Inclus	1 Chargeur, 2 batteries 40V Max. XGT 4 Ah et 1 coffret Makpac	1 Chargeur, 2 batteries 40V Max. XGT 4 Ah et 1 coffret Makpac	1 Chargeur, 2 batteries 40V Max. XGT 4 Ah et 1 coffret Makpac	1 Chargeur, 2 batteries 40V Max. XGT 4 Ah et 1 coffret Makpac	Sans batterie ni chargeur	Sans batterie ni chargeur	Sans batterie ni chargeur	Sans batterie ni chargeur en coffret synthétique

NOUVEAU

GA050GT101 (Dispo août)

Meuleuse d'angle 5 Ah

Ø 125 mm - 11000 tr/min - 3 à 5,4 kg

Livrée avec 2 batteries 40V max XGT 5 Ah et un chargeur rapide en coffret Makpac



SCIE À MÉTAUX

CS002GZ **BL XPT AFT**

Ø 185 mm - Puissance max 1300 W - Coupe max

67 mm - Vitesse max 3500 tr/min - 4,2 kg à 5,4 kg

Livrée sans batterie ni chargeur



POLISSEUSE

PV001GM101 **BL XPT**

Ø 180 mm - M14 - 600 à 2200 tr/min - 940 W - 3 à 4,4 kg

Livrée avec 1 batterie 4 Ah 40V Max et un chargeur



RABOT

KP001GM202 **BL XPT AWS**

Larg./Prof. rabotage : 82/4 mm - Prof. feuillure : 25 mm

15000 tr/min - 3,7 à 4,9 kg

Livré avec 2 batteries 40V max 4 Ah et un chargeur en coffret Makpac



Connexion Bluetooth

DÉFONCEUSE AFFLEUREUSE

RT001GM208 **BL XPT AWS**

Ø Pince 6 et 8 mm (en option) - 10000 à 31000 tr/min

Plongée 0 à 40 mm - 2,2 à 2,5 kg

Livrée avec 2 batteries 40V max 4 Ah et 1 chargeur rapide, 1 pince de 6 mm, 1 base d'affleurage droite, 1 base de défonceuse, 1 base d'affleurage déportée, 1 base d'affleurage inclinable en coffret Makpac



SCIE À RUBAN

PB002GM201 **BL XPT**

1000 W - Capacité de coupe 127 mm

Vitesse de lame 192 m/min - 6,6 à 7,8 kg

Livrée avec 2 batterie 40V Max et 1 chargeur rapide en coffret





**SCIE SAUTEUSE**

**JV001GD201 (Dispo août)**   
 700 W - Capacité de coupe bois/acier/alu / 135/10/20 mm  
 Hauteur de course 26 mm  
 Livrée avec 2 batterie 40V max. XGT 2,5 Ah et un chargeur rapide en coffret Makpac  
**Tarif à venir**



**SCIES PLONGEANTES**

**SP001GZ01**   
 Ø 165 mm - 2500 à 4900 tr/min  
 Capacité de coupe à 56 mm à 0° - 4,4 à 5 kg  
 Livrée sans batterie ni chargeur

**SP001GZ03**   
 Livrée sans batterie ni chargeur en coffret Makpac

**OFFERT**  
 1 Rail de délignage  
 1400 mm (194368-5)  
 pour l'achat d'une  
 SP001GZ01 ou d'une  
 SP001GZ03



**-20%**  
 De remise sur le rail de délignage 3000 mm (194367-7) pour l'achat d'une SP001GZ01 ou d'une SP001GZ03

**SCIES RADIALES**

**LS002GZ01**   
 Ø 216 mm - 4800 tr/min - 17 kg  
 Livrée sans batterie ni chargeur

**Lame Efficut incluse**



Angle de coupe d'onglet	Angle de coupe en biseau		
	45° gauche	0°	45° droite
0°	50 x 312 mm	70 x 312 mm	30 x 312 mm
45° G et D	50 x 220 mm	70 x 220 mm	30 x 220 mm
60° G et D	-	70 x 155 mm	-

**LS003GZ01**   
 Ø 305 mm - 3600 tr/min - 31,1 kg  
 Livrée sans batterie ni chargeur

**Lame Efficut incluse**



Angle de coupe d'onglet	Angle de coupe en biseau		
	45° gauche	0°	45° droite
0°	71 x 363 mm	107 x 363 mm	54 x 363 mm
45° G et D	71 x 255 mm	107 x 255 mm	54 x 255 mm
60° G et D	-	107 x 178 mm	-

**LS004GZ01**   
 Ø 260 mm - 3600 tr/min - 27,2 kg  
 Livrée sans batterie ni chargeur

**Lame Efficut incluse**



Angle de coupe d'onglet	Angle de coupe en biseau		
	45° gauche	0°	45° droite
0°	58 x 279 mm	91 x 279 mm	49 x 279 mm
45° G et D	58 x 197 mm	91 x 197 mm	43 x 197 mm
60° G et D	-	91 x 139 mm	-

**SCIES CIRCULAIRES**

**HS004GM202**   
 1300 W - Ø 190 mm - 6000 tr/min - 4,7 kg  
 Capacité de coupe à 90° : 62,5 mm  
 Livrée avec 2 batteries 40V max XGT 4 Ah et 1 chargeur rapide



**HS009GT201**   
 1600 W - Ø 235 mm - 4000 tr/min - 5,7 kg  
 Capacité de coupe à 90° : 85 mm  
 Livrée avec 2 batteries 40V max XGT 5 Ah et un chargeur rapide



**HS011GT201**   
 1600 W - Ø 260 / 270 mm - Capacité de coupe 97 / 101 mm à 0°  
 68 / 71 mm à 45° - 3500 tr/min - 6,7 kg  
 Livrée avec 2 batteries 40V max 5Ah et un chargeur rapide



**HS012GD201**   
 1300 W - Ø 165 mm  
 5200 tr/min  
 Capacité de coupe à 90° : 57 mm  
 Livrée avec 2 batteries 40 Vmax XGT 2,5 Ah et 1 chargeur rapide



**RS001GM101**   
 Ø 185 mm - 6400 tr/min - 5,6 kg  
 Capacité de coupe à 90° : 65 mm  
 Livrée avec 1 batterie 40V max XGT 4 Ah et un chargeur rapide



**RS002GT101**   
 Ø 260 mm - 4000 tr/min - 6,3 kg  
 Capacité de coupe à 90° : 95 mm  
 Livrée avec 1 batterie 40V max XGT 5 Ah et un chargeur rapide



**SCIES RÉCIPROS**



**JR001GD201**   
 Longueur de course 32 mm - 4,5 kg  
 Livrée avec 2 batteries 2,5 Ah 40V max XGT,  
 un chargeur rapide et un coffret.



**JR002GD201**   
 Longueur de course 32 mm - 5,8 kg  
 Livrée avec 2 batteries 2,5 Ah 40V max XGT,  
 un chargeur rapide et un coffret.

**AVT**  
 ANTI VIBRATION TECHNOLOGY



**COMPRESSEUR BASSE PRESSION**

**AC001GZ**   
 9,3 bar - 34L/min - Contenance 7,6 L  
 Poids 11,6 à 12,8 kg  
 Livré sans batterie  
 ni chargeur



**SOUFFLEUR - GONFLEUR**

**AS001GA101**   
 Force de soufflage max. 2,8 N - Vitesse max. :  
 200 m/s - Pression d'air max. 29,7 kPa - 2,9 kg  
 Livré avec 1 batterie 40V max XGT 2 Ah  
 et un chargeur rapide avec sac d'accessoires



Buses fines de soufflage **NOUVEAU**  
 191X78-9

Buse dégonflage  
 191X25-0

Buse aspiration  
 191X27-6

Filtre anti-poussière  
 191X29-2

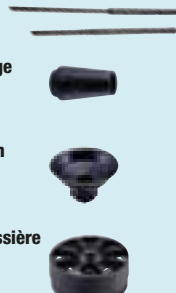

**LOTS DE MACHINES 40V MAX XGT**

**DK0124G201**  
 Meuleuse GA005G - Perceuse visseuse DF001G  
 Livré avec 2 batteries 40V Max XGT - 4 Ah, un chargeur DC40RA  
 en coffret Makpack 4



**DK0125G301**  
 Meuleuse GA005G - Perceuse visseuse DF001G - Visseuse à chocs TD001G  
 Livré avec 2 batteries 40V Max XGT - 4 Ah, un chargeur DC40RA  
 en coffret Makpack 4 et 2



**DK0126G401**  
 Meuleuse GA005G - Perceuse visseuse DF001G  
 Visseuse à chocs TD001G - Scie récipro JR001G  
 Livré avec 2 batteries 40V Max XGT - 4 Ah,  
 un chargeur DC40RA en sac de transport





## LAMES DE SCIES EFFICUT

# PLUS GRANDE VITESSE DE COUPE

# AUTONOMIE AUGMENTÉE



Nombre de coupe sur une charge de batterie :

**EFFICUT**

MAKFORCE

+75%



+75% de coupe sur une charge de batterie c'est :

• Une réduction de la consommation d'énergie (moins d'énergie nécessaire pour une coupe : cela fonctionne également pour les machines filaires)

• Une augmentation de la durée de vie de la batterie (car moins de recharges nécessaires pour un même nombre de coupes)



### POUR SCIES CIRCULAIRES

Application	Référence	Ø (mm)	Alésage (mm)	Épaisseur dents (mm)	Nb de dents	Pour modèle
Bois, Stratifié, MDF	B-57336	165	20	1,45	56	DHS660 - DHS661 - DHS680 - DSP600 - DSP601 - SP001G
	E-12120	136	20	1,4	25	DSS501
	E-12136	136	20	1,4	45	
	B-62985	165	20	1,4	25	DHS660 - DHS661 - DHS680 - DSP600 - DSP601 - SP001G
	B-32926	190	30	1,45	24	DHS710 - DHS782 - DHS783 - HS004G
	B-68638	190	30	1,45	45	
	E-01909	235	30	2,2	24	DHS900 - HS009G
	E-07705	260	30	2,15	24	RS002G
Bois composite	E-12217	165	20	1,5	24	DHS660 - DHS661 - DHS680 - DSP600 - DSP601 - SP001G
	E-12223	165	20	1,5	40	
	E-12239	185	30	1,5	24	DHS710 - DHS782 - DHS783 - HS004G
	E-12245	185	30	1,5	40	
Aluminium	E-16760	165	20	-	54	DHS660 - DHS661 - DHS680 - DSP600 - DSP601 - SP001G DLS714N
	E-16863	190	20 et 30	-	60	DHS710 - DHS782 - DHS783 - HS004G

### POUR SCIES RADIALES

Application	Référence	Ø (mm)	Alésage (mm)	Épaisseur dents (mm)	Nb de dents	Pour modèle
Bois	E-11178	190	20	1,85	25	DLS714N
	E-11184	190	20	1,85	45	
	E-11190	190	20	1,85	60	
	E-06971	216	30	2	45	LS002G
	E-08888	216	30	2	60	
	E-08894	216	30	2	80	
	B-64624	260	30	2,15	45	DLS111 - LS004G
	B-67234	260	30	2,15	60	
	B-67240	260	30	2,15	80	
	B-67256	305	30	2,15	60	DLS211 - LS003G
	B-67262	305	30	2,15	80	
	B-67278	305	30	2,15	100	
Aluminium	E-16916	216	30	-	63	LS002G
	E-13253	305	30	2	81	DLS211 - LS003G
	E-13312	305	30	2	96	
Bois composite	E-12251	190	20	1,85	50	DLS714N
	E-12267	216	30	2	60	LS002G
	E-12273	260	30	2,15	75	DLS111 - LS004G

### POUR SCIES À MÉTAUX

Application	Référence	Ø (mm)	Alésage (mm)	Épaisseur dents (mm)	Nb de dents	Pour modèle
Métal	B-69303	136	20	1,1	30	DCS552
	B-69325	150	20	1,1	33	DCS553
	E-12859	185	30	1,4	45	CS002G - 4131
	E-12055	305	25,4	2	63	LC1230
Métal et Inox	B-69319	136	20	1,1	33	DCS552
	B-69331	150	20	1,1	48	DCS553
	E-12865	185	30	1,4	60	CS002G - 4131
	E-19750	305	25,4	2	96	LC1230

**ASPIRATION XGT**

**VC008GZ** **HEPA**  
Aspirateur dorsal  
Dépression max. 180mbar  
Débit max. 2,4 m³/min  
Capacité sac à poussières :  
Papier 2 L  
Tissu : 1,5 L  
4 modes d'aspiration  
différents  
4,1 à 5,3 kg  
Livré sans batterie  
ni chargeur



**VC009GZ01** **ANS**  
Aspirateur dorsal  
Dépression max. 180mbar  
Débit max. 1,9 m³/min  
Capacité sac à poussières :  
Papier 2 L / Tissu : 1,5 L  
3 modes d'aspiration différents  
4,1 à 5,3 kg  
Livré sans batterie ni chargeur



**RACCORD  
MACHINES**

**CL001GZ04** **BL**  
Aspirateur balai  
Dépression maximale : 210 mbar Débit maximal : 1,2 m³/min.  
4 vitesses - Capacité boîte à poussières : 730 ml  
1,7 à 2,3 kg  
Livré sans batterie ni chargeur



**CL002GZ03** **BL**  
Aspirateur balai  
Dépression maximale : 210 mbar Débit maximal : 1,2 m³/min.  
4 vitesses - Capacité sac à poussières tissu/papier : 500/330 ml  
1,8 à 2,4 kg  
Livré sans batterie ni chargeur



**CL003GD101** **BL**  
Aspirateur balai  
Dépression max. 200 mbar  
Débit max. 1 m³/min - 4 Vitesses  
Capacité boîte à poussières 250 ml  
1,9 à 2,6 kg  
Livré avec 1 batterie 40V max  
2,5 Ah et un chargeur rapide

**CL003GD109 (Couleur : blanc)**  
Livré avec 1 batterie 40V max 2,5 Ah et  
un chargeur rapide

**CL003GZ10 (Couleur : blanc)**  
Livré sans batterie ni chargeur

**CL003GZ**  
Livré sans batterie ni chargeur



**Système cyclonique**

CL003GD101

CL001G



CL003G



**ACCESSOIRES ASPIRATION**

Aspirateurs	Sacs papier (poussières sèches)				Sac tissu (poussières sèches, réutilisable)				Sacs fibres synthétiques (poussières sèches)				Sacs plastiques (poussières sèches et humides)			
	Référence	Nb sacs	Prix HT	Prix TTC	Référence	Nb sacs	Prix HT	Prix TTC	Référence	Nb sacs	Prix HT	Prix TTC	Référence	Nb sacs	Prix HT	Prix TTC
CL002G	198744-5	10			-	-	-	-	-	-	-	-	-	-	-	-
VC009G	-	-	-	-	197898-5	1			197903-8	10			-	-	-	-
VC006GM/VC007GL	-	-	-	-	-	-	-	-	1910Y4-9	5			1910R3-2	10		
VC001GL/VC002GL/ VC003GL/VC004GL	-	-	-	-	-	-	-	-	195557-5	5			195432-5	10		



**VC006GMZ01** XPT AWS

Aspirateur classe M  
Eau et poussières  
Dépression max 180 mbar  
Débit max 3,7 m<sup>3</sup>/min  
Capacité cuve poussières 40 L  
Capacité cuve liquide 30 L  
Poids 18,4 à 20,8 kg  
Livré sans batterie ni chargeur



**NOUVEAU**



**VC007GLZ01** XPT AWS

Aspirateur classe L  
Eau et poussières  
Dépression max 180 mbar  
Débit max 3,7 m<sup>3</sup>/min  
Capacité cuve poussières 40 L  
Capacité cuve liquide 30 L  
Poids 18,3 à 20,7 kg  
Livré sans batterie ni chargeur



**NOUVEAU**

**VC001GLZ** XPT

Aspirateur classe L - eau et poussières  
40 V max XGT  
Dépression max. : 230 mbar  
Débit max. : 2,7 m<sup>3</sup>/min  
Capacité cuve poussières : 8 l  
Capacité cuve liquide : 6 l  
8,1 à 11,2 kg  
Livré sans batterie ni chargeur



**VC002GLZ01** XPT AWS HEPA max

Aspirateur classe L - 40 V max XGT  
Dépression max. : 230 mbar  
Débit max. : 2,7 m<sup>3</sup>/min  
Capacité cuve poussières : 8 l  
8,3 à 11,4 kg  
Livré sans batterie ni chargeur



**VC003GLZ** XPT

Aspirateur classe L - eau et poussières  
40 V max XGT  
Dépression max. : 230 mbar  
Débit max. : 2,7 m<sup>3</sup>/min  
Capacité cuve poussières : 15 l  
Capacité cuve liquide : 12 l  
8,4 à 11,5 kg  
Livré sans batterie ni chargeur



**VC004GLZ01** XPT AWS HEPA max

Aspirateur classe L - 40 V max XGT  
Dépression max. : 230 mbar  
Débit max. : 2,7 m<sup>3</sup>/min  
Capacité cuve poussières : 15 l  
8,6 à 11,7 kg  
Livré sans batterie ni chargeur



**BATTERIES XGT** (Retrouvez les temps de charge en page 98)

**2.0Ah**  
191L29-0  
Batterie 40V max XGT  
2 Ah (BL4020)

**2.5Ah**  
191B36-3  
Batterie 40V max XGT  
2,5 Ah (BL4025)

**4.0Ah**  
191B26-6  
Batterie 40V max XGT  
4 Ah (BL4040)

**5.0Ah**  
191L47-8  
Batterie 40V max XGT  
5 Ah (BL4050F)

**8.0Ah**  
191X65-8  
Batterie 40V max XGT  
8 Ah (BL4080F)

191C10-7  
Adaptateur 18V  
Permet de  
recharger les batteries  
18V LXT avec les chargeurs  
40V XGT

**PACKS ÉNERGIE XGT**

**2 Batteries Chargeur rapide**

191V07-0 40V - 2,0 Ah    191J81-6 40V - 2,5 Ah    191J97-1 40V - 4,0 Ah    191V35-5 40V - 5,0 Ah



**2 Batteries Chargeur standard**

191V15-1 40V - 2,0 Ah    191V27-4 40V - 2,5 Ah



**2 Batteries Chargeur rapide double ports**

191U00-8 40V - 4,0 Ah    191U13-9 40V - 5,0 Ah    191Y97-1 40V - 8,0 Ah



**4 Batteries Chargeur rapide double ports**

191U28-6 40V - 4,0 Ah    191U42-2 40V - 5,0 Ah    191O48-3 40V - 8,0 Ah



## BURINEURS

**HM002GZ03**  
Carac. p4



**HM001GZ02**  
Carac. p4



## DÉCOUPEUSES

**CE001GZ**  
Carac. p5



**CE002GZ01**  
Carac. p5



## VIBREURS À BÉTON

**VR004GZ**  
Carac. p5



**VR003GZ**  
Carac. p5



## PERFO-BURINEURS

**HR006GZ**  
Carac. p4



**HR005GZ01**  
Carac. p4



**HR002GZ02**  
Carac. p4



**HR002GZ05**  
Carac. p4



**HR004GZ01**  
Carac. p4



**HR007GZ01**  
Carac. p4



**HR007GZ02**  
Carac. p4



**HR008GZ04**  
Carac. p4



**HR009GZ03**  
Carac. p4



**HR010GZ** **NOUVEAU**  
(Dispo octobre)  
Carac. p4



## PERCEUSES VISSEUSES

**DF002GZ01**  
Carac. p6



**DF001GZ01**  
Carac. p6



## PERCEUSES A PERCUSSION

**HP002GZ01**  
Carac. p6



**HP001GZ01**  
Carac. p6



## VISSEUSES À CHOCS

**TD001GZ02**  
Carac. p7



**TD002GZ01** **NOUVEAU**  
Carac. p7



**TD003GZ01** **NOUVEAU**  
Carac. p7



## PERCEUSE D'ANGLE

**DA001GZ01**  
Carac. p6



## BOULONNEUSES À CHOCS

**TW001GZ01**  
Carac. p6



**TW004GZ01**  
Carac. p6



**TW005GZ01**  
Carac. p6



**TW007GZ01**  
Carac. p6



**TW008GZ01**  
Carac. p6



## CLOUEURS

**FN001GZ02**  
Carac. p7



**PT001GZ**  
Carac. p7



## MALAXEUR

**UT001GZ02** **NOUVEAU**  
Carac. p7



Les machines de cette page sont livrées sans batterie ni chargeur



## MEULEUSES

**GA005GZ01**  
Carac. p8



**GA013GZ01**  
Carac. p8



**GA023GZ01**  
Carac. p8



**GA029GZ01**  
Carac. p8



**GA041GZ**  
Carac. p8



**GA044GZ03**  
Carac. p8



**GA035GZ**  
Carac. p8



**GA036GZ**  
Carac. p8



**GA037GZ**  
Carac. p8



**GA038GZ**  
Carac. p8



**GA050GZ** **NOUVEAU**  
*(Dispo août)*  
Carac. p8



## SCIES RÉCIPRO

**JR001GZ**  
Carac. p10



**JR002GZ**  
Carac. p10



## SCIE À METAUX

**CS002GZ**  
Carac. p8



## SCIE À RUBAN

**PB002GZ**  
Carac. p8



## SCIE SAUTEUSE

**JV001GZ** **NOUVEAU**  
*(Dispo août)*  
Carac. p9



## SCIES PLONGEANTES

**SP001GZ01**  
Carac. p9



**SP001GZ03**  
Carac. p9



## RABOT

**KP001GZ02**  
Carac. p8



## DÉFONCEUSE

**RT001GZ16**  
Carac. p8



## SOUFFLEUR À POUSSIÈRES

**AS001GZ**  
Carac. p10



## POLISSEUSE

**PV001GZ**  
Carac. p8



## SCIES CIRCULAIRES

**HS004GZ03**  
Carac. p9



**HS009GZ**  
Carac. p9



**HS011GZ**  
Carac. p9



**HS012GZ01**  
Carac. p9



**RS001GZ**  
Carac. p9



**RS002GZ**  
Carac. p9



## SCIES CIRCULAIRES

**LS002GZ01**  
Carac. p9



**LS003GZ01**  
Carac. p9



**LS004GZ01**  
Carac. p9

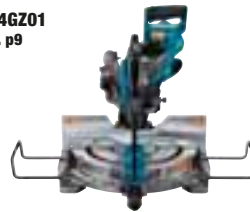

Les machines de cette page sont livrées sans batterie ni chargeur

Les prix indiqués sont des prix conseillés à votre revendeur qui est libre de fixer ses prix de vente. - [www.makita.fr](http://www.makita.fr)

\* Les tarifs ne tiennent pas compte du montant de l'Eco-contribution (voir détails dernière page). Les poids sont conformes à la procédure EPTA 01/2003 et les puissances de frappe conformes à la procédure EPTA 05/2009.

## QUOTIDIEN

### DLX2022SJ3 18V

**Ensemble de 2 machines 18 V Li-Ion**  
**DDF453** : Perceuse visseuse Ø 13/36 mm - 27/42 Nm  
**DTD146** : Visseuse à chocs 160 Nm

**INCLUS** : 1 chargeur, 2 batteries 18 V Li-Ion 3 Ah, 3 embouts doubles et 1 coffret MAKPAC

PERCEUSE



VISSEUSE À CHOCS



### DLX2127J1 18V

**Ensemble de 2 machines 18 V Li-Ion**  
**DDF482** : Perceuse visseuse Ø 13/38 mm - 36/62 Nm  
**DTD152** : Visseuse à chocs 165 Nm

**INCLUS** : 1 chargeur rapide, 3 batteries 18 V Li-Ion 3 Ah et 1 coffret MAKPAC

PERCEUSE



VISSEUSE À CHOCS



### DLX2127TJ1 18V **50Ah**

**Ensemble de 2 machines 18 V Li-Ion**  
**DDF482** : Perceuse visseuse Ø 13/38 mm - 36/62 Nm  
**DTD152** : Visseuse à chocs 165 Nm

**INCLUS** : 1 chargeur rapide, 3 batteries 18 V Li-Ion 5 Ah et 1 coffret MAKPAC

PERCEUSE



VISSEUSE À CHOCS



### DLX2414TJ 18V **50Ah**

**Ensemble de 2 machines 18 V Li-Ion**  
**DHP487** : Perceuse visseuse à percussion Ø 13/13/36 mm - 25/40 Nm  
**DTD157** : Visseuse à chocs 140 Nm

**INCLUS** : 1 chargeur rapide, 2 batteries 18 V Li-Ion 5 Ah et 1 coffret MAKPAC

PERCEUSE À PERCUSSION



VISSEUSE À CHOCS



### DLX2144TJ1 18V **50Ah**

**Ensemble de 2 machines 18 V Li-Ion**  
**DDF458** : Perceuse Visseuse Ø 13 mm - 91 Nm  
**DTD152** : Visseuse à chocs 165 Nm

**INCLUS** : 1 chargeur rapide, 3 batteries 18 V Li-Ion - 5 Ah et 1 Coffret MAK-PAC

PERCEUSE



VISSEUSE À CHOCS



### DLX2271TJ 18V **50Ah**

**Ensemble de 2 machines 18 V Li-Ion**  
**DDF484** : Perceuse visseuse Ø 13/38 mm - 36/54 Nm  
**DHR171** : Perforateur SDS-Plus Ø 17 mm - 1,2 J

**INCLUS** : 1 chargeur, 2 batteries 18 V Li-Ion 5 Ah et 1 coffret MAKPAC

PERCEUSE



PERFORATEUR



### DLX3078MJ 18V

**Ensemble de 3 machines 18 V Li-Ion**  
**DDF482** : Perceuse visseuse Ø 13/38 mm - 36/62 Nm  
**DGA504** : Meuleuse Ø 125 mm à bouton blocable  
**DHR241** : Perfo-burineur SDS-Plus Ø 24 mm - 2 J

**INCLUS** : 1 chargeur rapide, 2 batteries 18 V Li-Ion 4 Ah et 2 coffrets MAKPAC

PERCEUSE



MEULEUSE



PERFO-BURINEUR



### DLX3136M 18V

**Ensemble de 3 machines 18 V Li-Ion**  
**DGA504** : Meuleuse 125mm à bouton blocable  
**DHP453** : Perceuse visseuse à percussion 13/13/36 mm  
**DHR202** : Perfo-burineur SDS-Plus - 2 J

**INCLUS** : 1 chargeur rapide, 2 batteries 18 V Li-Ion - 4 Ah

PERCEUSE À PERCUSSION



MEULEUSE



PERFO-BURINEUR





## QUOTIDIEN

### DLX4135S

Ensemble de 4 machines 18V Li-Ion

**DGA504** : Meuleuse 125mm à bouton blocable **DHP453** ; Perceuse visseuse à percussion 13/13/36 mm **DHR202** ; Perfo-burineur SDS-Plus - 2 J **DCL180** ; Aspirateur balai

**INCLUS** : 1 chargeur, 2 batteries 18V Li-Ion - 3Ah

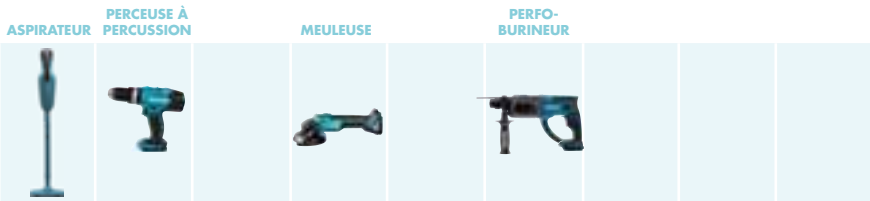

### DLX4054MX1

Ensemble de 4 machines 18V Li-Ion

**DDF458** : Perceuse Visseuse Ø 13 mm - 91 Nm **DTD152** ; Visseuse à chocs 1/4" hex - 165 Nm **DGA452** ; Meuleuse Ø 115 mm (sans LED) **DHR202** ; Perfo-burineur SDS-Plus - 2 J

**INCLUS** : 1 chargeur rapide, 3 batteries 18 V Li-Ion - 4 Ah et 1 sac trolley

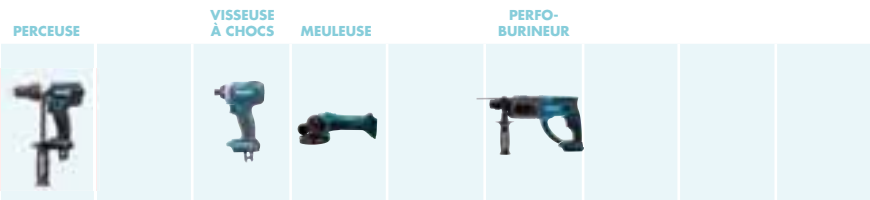

### DLX4080TX1

Ensemble de 4 machines 18V Li-Ion

**DDF482** : Perceuse Visseuse Ø 13/38 mm - 36/62 Nm **DTD153** ; Visseuse à chocs 170 Nm **DGA504** ; Meuleuse Ø 125 mm à bouton blocable **DHR241** ; Perfo-burineur SDS-Plus Ø 24 mm - 2 J

**INCLUS** : 1 chargeur rapide, 3 batteries 18 V Li-Ion 5 Ah et 1 sac de transport



### DLX6104MX1

Ensemble de 6 machines 18 V Li-Ion

**DHP458** ; Perceuse Visseuse à percussion Ø 13 mm - 91 Nm **DTD152** ; Visseuse à chocs 1/4" hex - 165 Nm **DGA452** ; Meuleuse Ø 115 mm (sans LED) **DSS610** ; Scie circulaire Ø 165 mm **DEADML815** ; Lampe torche **DJR186** ; Scie récipro

**INCLUS** : 1 chargeur rapide, 3 batteries 18V Li-Ion 4 Ah et 1 sac de transport à roulettes

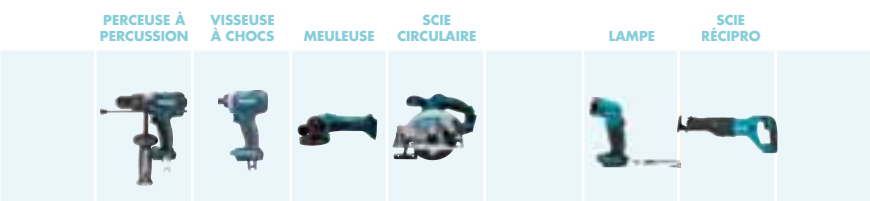

### DLX7013PT1

Ensemble de 7 machines 18V Li-Ion

**DDF482** ; Perceuse Visseuse Ø 13/38 mm - 36/62 Nm **DTD152** ; Visseuse à chocs 165 Nm **DGA504** ; Meuleuse Ø 125 mm à bouton blocable **DSS610** ; Scie circulaire Ø 165 mm - max. 57 mm **DHR202** ; Perfo-burineur SDS-Plus Ø 20 mm - 2 J **DJR186** ; Scie récipro **DJV180** ; Scie sauteuse

**INCLUS** : 1 chargeur rapide double port, 5 batteries 18 V Li-Ion 5 Ah et 1 sac de transport à roulettes



## INTENSIF

### DLX2210TJ1

Ensemble de 2 machines 18 V Li-Ion

**DHP484** ; Perceuse visseuse à percussion Ø 13/13/38 mm - 36/54 Nm **DGA506** ; Meuleuse Ø 125 mm à bouton blocable et frein

**INCLUS** : 1 chargeur rapide, 2 batteries 18V Li-Ion 5 Ah, 2 coffrets MAKPAC



### DLX2277PTJ

Ensemble de 2 machines 18 V Li-Ion

**DGA506** ; Meuleuse Ø 125 mm à bouton blocable et frein **DHS680** ; Scie circulaire Ø 165 mm - max. 57 mm

**INCLUS** : 1 chargeur rapide double port, 2 batteries 18V Li-Ion 5 Ah et 2 coffrets MAKPAC



### DLX2191TJ

Ensemble de 2 machines 18 V Li-Ion

**DDF484** ; Perceuse Visseuse Ø Acier/bois 13/38 mm - 54 Nm **DHR243** ; Perfo-burineur SDS-Plus - Ø 24 mm - 2 J

**INCLUS** : 1 chargeur rapide, 2 batteries 18 V Li-Ion - 5 Ah et 1 Coffret MAK-PAC

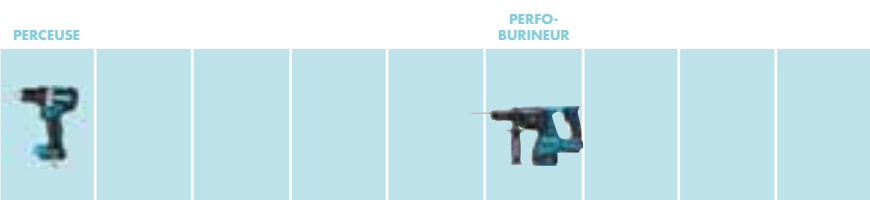

### DLX3157TJ

Ensemble de 3 machines 18 V Li-Ion

**DDF486** ; Perceuse visseuse Ø 13/50 mm - 65/125/130 Nm **DGA506** ; Meuleuse Ø 125 mm à bouton blocable et frein **DHR243** ; Perfo-burineur SDS-Plus Ø 24 mm - 2 J

**INCLUS** : 1 Chargeur rapide, 3 batteries 18V Li-Ion 5Ah en coffret MAKPAC



## INTENSIF

### DLX4109TJ

PERCEUSE VISSEUSE À CHOCS PERFO-BURINEUR DÉCOUPEUR MULTIFONCTION

**Ensemble de 4 machines 18V Li-Ion**  
**DDF484** : Perceuse visseuse Ø 13/38 mm - 27/50 Nm **DHR243** : Perfo-burineur SDS-Plus - Ø 24 mm - 2 J **DTD154** : Visseuse à choc 175 Nm  
**DTM51** : Découpeur-ponceur  
**INCLUS** : 1 chargeur rapide, 3 batteries 18V Li-Ion 5 Ah et 2 coffrets MAKPAC

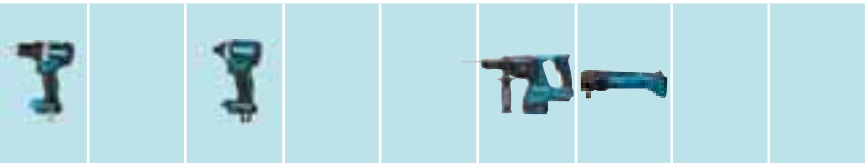

### DLX5039PTJ

18V 5.0Ah

PERCEUSE À PERCUSSION VISSEUSE À CHOCS MEULEUSE SCIE CIRCULAIRE PERFO-BURINEUR

**Ensemble de 5 machines 18V Li-Ion**  
**DHP458** : Perceuse visseuse à percussion Ø 16/13/76 mm - 58/91 Nm **DTD152** : Visseuse à chocs 165 Nm **DGA504** : Meuleuse Ø 125 mm à bouton blocable **DSS610** : Scie circulaire Ø 165 mm - max. 57 mm **DHR202** : Perfo-burineur SDS-Plus Ø 20 mm - 2 J  
**INCLUS** : 1 chargeur rapide double port, 4 batteries 18V Li-Ion 5 Ah, 1 MAKPAC Taille 3, 2 MAKPAC Taille 4



### DLX5045TJ

18V 5.0Ah

ASPIRATEUR PERCEUSE À PERCUSSION VISSEUSE À CHOCS PERFO-BURINEUR DÉCOUPEUR MULTIFONCTION SCIE RÉCIPRO

**Ensemble de 5 machines 18V Li-Ion**  
**DHR243** : Perfo-burineur sds-plus - Ø 24 mm **DTD154** : Visseuse à choc 175 Nm  
**DTM51** : Découpeur ponceur **DJR183** : Scie réciproc **DCL180** : Aspirateur balai  
**INCLUS** : 1 chargeur rapide 3 batteries 18V 5 Ah, 1 MAKPAC Taille 2 et 2 MAKPAC taille 4



## EXPERT

### DLX2470PTJ

18V 5.0Ah

PERCEUSE À PERCUSSION PERFO-BURINEUR

**Ensemble de 2 machines 18V Li-Ion et 2x 18V Li-Ion**  
**DHP486** : Perceuse visseuse à percussion 16/13/76 mm - 65 /130 Nm  
**DHR264** : Perfo-burineur SDS-Plus - 2 x 18 V - Ø 26 mm - 2,5 J  
**INCLUS** : 1 chargeur double port rapide, 4 batteries 18 V Li-Ion 5 Ah et 2 coffrets MAKPAC

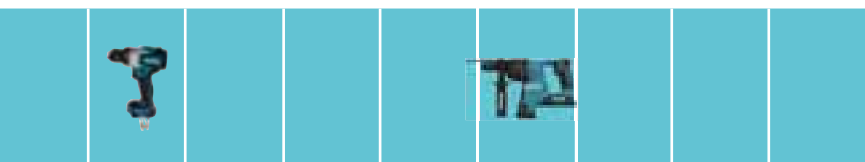

### DLX3095PTJ (Fin de série)

18V 5.0Ah

PERCEUSE À PERCUSSION MEULEUSE SCIE CIRCULAIRE

**Ensemble de 3 machines 18 V Li-Ion**  
**DHP481** : Perceuse visseuse à percussion Ø 16/13/76 mm - 60/115/125 Nm  
**DGA506** : Meuleuse Ø 125 mm à bouton blocable et frein **DHS680** : Scie circulaire Ø 165 mm  
**INCLUS** : 1 chargeur rapide double port, 2 batteries 18 V Li-Ion 5 Ah et 2 coffrets MAKPAC

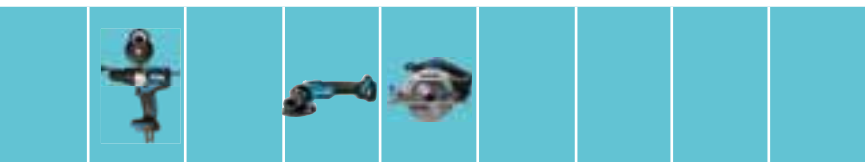

### DLX5090PTJ

18V 5.0Ah

NOUVEAU

PERCEUSE À PERCUSSION VISSEUSE À CHOCS MEULEUSE SCIE CIRCULAIRE PERFO-BURINEUR

**Ensemble de 5 machines 18 V Li-Ion**  
**DHP486** : Perceuse visseuse à percussion Ø 16/13/76 mm - 65 /130 Nm  
**DGA506** : Meuleuse Ø 125 mm à bouton blocable et frein **DHS680** : Scie circulaire Ø 165 mm **DHR243** : Perfo-burineur SDS-Plus Ø 24 mm - 2 J  
**DTD154** : Visseuse à choc 175 Nm  
**INCLUS** : 1 chargeur rapide double port, 4 batteries 18 V Li-Ion 5 Ah et 2 coffrets MAKPAC

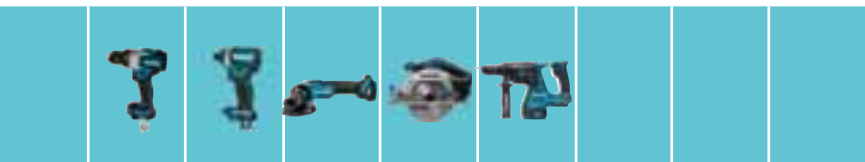

### DLX1011PTJ

18V 5.0Ah

PONCEUSE EXCENTRIQUE ASPIRATEUR PERCEUSE À PERCUSSION VISSEUSE À CHOCS MEULEUSE SCIE CIRCULAIRE PERFO-BURINEUR DÉCOUPEUR MULTIFONCTION SCIE RÉCIPRO SCIE SAUTEUSE

**Ensemble de 10 machines 18 V Li-Ion**  
**DHP481** : Perceuse visseuse à percussion Ø 16/13/76 mm - 60/115/125 Nm **DTD154** : Visseuse à choc 175 Nm **DGA506** : Meuleuse Ø 125 mm à bouton blocable et frein **DHS680** : Scie circulaire Ø 165 mm **DHR243** : Perfo-burineur SDS-Plus Ø 24 mm - 2 J **DTM51** : Découpeur-ponceur **DJR183** : Scie réciproc **DBD180** : Ponceuse Ø 125 mm **DCL180** : Aspirateur balai **DJV182** : Scie sauteuse  
**INCLUS** : 1 Chargeur rapide double port, 5 Batteries 18V Li-Ion 5Ah, 2 MAKPAC Taille 2, 3 MAKPAC Taille 4

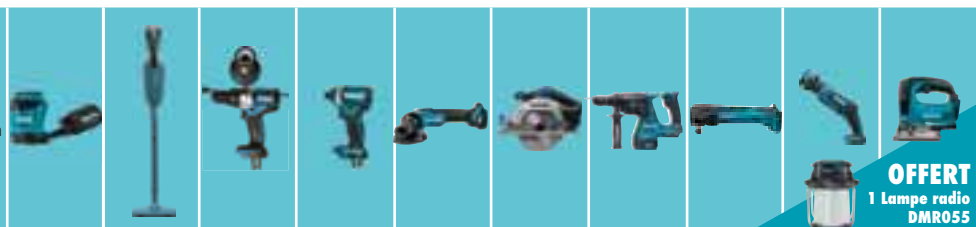

**OFFERT**  
 1 Lampe radio  
 DMR055



## BOULONNEUSES À CHOCS



Références	USAGE QUOTIDIEN				USAGE INTENSIF		
	DTW181RFJ	DTW190RFE	DTW251RMJ	DTW301RTJ	DTW700RTJ	DTW1001RTJ	DTW1002RTJ
Équipements et Technologies							
Batterie	18V - 3 Ah	18V - 3 Ah	18V - 4 Ah	18V - 5 Ah	18V - 5 Ah	18V - 5 Ah	18V - 5 Ah
Carré d'entraînement	1/2"	1/2"	1/2"	1/2"	1/2"	3/4"	1/2"
Capacité de serrage boulon standard	M8 à M16	M8 à M16	M10 à M16	M10 à M20	M10 à M24	M12 à M30	M12 à M30
Coups par minute	0 à 3600	0 à 3000	0 à 3200	0 à 4000	0 à 2700	0 à 2200	0 à 2200
Tours par minute	0 à 2400	0 à 2300	0 à 2100	0 à 3200	0 à 2200	0 à 1800	0 à 1800
Couple de serrage	210 Nm	190 Nm	230 Nm	330 Nm	700 Nm	1050 Nm	1000 Nm
Couple de desserrage	330 Nm	-	-	580 Nm	1000 Nm	1700 Nm	1600 Nm
Poids	1,5 kg	1,4 kg	1,5 kg	1,8 kg	2,7 kg	3,6 kg	3,6 kg

VERSIONS LIVRÉES AVEC 1 CHARGEUR RAPIDE ET 2 BATTERIES EN COFFRET

## ACCESSOIRE

**RALLONGE POUR BOULONNEUSES**  
DTW1001/DTW1002/DTW800/DTW700/TW007/TW008  
191G67-2



**NOUVEAU**



## TECHNOLOGIE XPT

2 Modes T :

**Fonction Vis AUTOFOREUSE,**

1 - mode spécialement conçu pour la fixation de bardage aluminium pour les tôles épaisses

2 - spécialement conçu pour les tôles fines. La machine s'arrête automatiquement quand la vis est en appui

**Mode A :**

Fonction vitesse automatique, conçue pour le vissage dans le bois. Evite les vis qui glissent, augmente la précision

**Fonction Autostop :**

Mode dévissage avec arrêt automatique en 0,2 secondes (DTW285RTJ / DTD171RTJ)

## VISSEUSES À CHOCS



Références	USAGE QUOTIDIEN					USAGE INTENSIF
	DTD157RFJ	DTD156RFJ	DTD152RMJ	DTD152RTJ	DTD153RFJ	DTD154RTJ
Équipements et Technologies						
Batterie	18V - 3 Ah	18V - 3 Ah	18V - 4 Ah	18V - 5 Ah	18V - 3 Ah	18V - 5 Ah
Emmanchement	1/4 hex.	1/4 hex.	1/4 hex.	1/4 hex.	1/4 hex.	1/4 hex.
Mode de vissage	-	-	-	-	-	T
Coups par minute	0 à 4100	0 à 3000	0 à 3500	0 à 3500	0 à 3600	0 à 3800
Tours par minute	0 à 3000	0 à 2500	0 à 2900	0 à 2900	0 à 3400	0 à 3600
Couple de serrage	140 Nm	155 Nm	165 Nm	165 Nm	170 Nm	175 Nm
Poids	1,4 kg	1,3 kg	1,5 kg	1,5 kg	1,5 kg	1,5 kg

VERSIONS LIVRÉES AVEC 1 CHARGEUR RAPIDE ET 2 BATTERIES EN COFFRET MAKIPAC

## ACCESSOIRE

**POSITIONNEUR COMPLET POUR**  
DTD152, DTD153, DTD154, DTD157, DTD171, TD001G  
194281-7



PERCEUSES VISSEUSES SANS CHARBON



**DDF083RFJ** **USAGE QUOTIDIEN**  
 Mandrin Hexa. 1/4"  
 Ø Acier/Bois : 13/36 mm  
 23/40 Nm - 1,3 kg  
 2 batteries 18V - 3Ah  
 1 chargeur rapide - 1 Makpac



**DDF485RTJ** **USAGE QUOTIDIEN**  
 Ø Acier/Bois : 13/38 mm  
 27/50 Nm  
 1,7 kg  
 2 batteries 18V - 5Ah  
 1 chargeur rapide - 1 Makpac



**DDF485RTJB** **USAGE QUOTIDIEN**  
 Ø Acier/Bois : 13/36 mm  
 25/40 Nm  
 1,4 kg  
 2 batteries 18V - 5Ah  
 1 chargeur rapide - 1 Makpac



**DDF487RFJ** **USAGE QUOTIDIEN**  
 Ø Acier/Bois : 13/36 mm  
 25/40 Nm  
 1,4 kg  
 2 batteries 18V - 3Ah  
 1 chargeur rapide - 1 Makpac



**DDF484RTJ** **USAGE INTENSIF**  
 Ø Acier/Bois : 13/38 mm  
 36/54 Nm  
 1,8 kg  
 2 batteries 18V - 5Ah  
 1 chargeur rapide - 1 Makpac



**DDF489RTJ** **USAGE INTENSIF**  
 Ø Acier/Bois : 13/38 mm  
 40/73 Nm  
 1,8 kg  
 2 batteries 18V - 5Ah  
 1 chargeur rapide - 1 Makpac  
**NOUVEAU**



**DDF486RTJ** **USAGE EXPERT**  
 Ø Acier/Bois : 13/76 mm  
 65/130 Nm  
 2,6 kg  
 2 batteries 18V - 5Ah  
 1 chargeur rapide - 1 Makpac



PERCEUSES VISSEUSES À PERCUSSION SANS CHARBON



**DHP459RMJ** **USAGE QUOTIDIEN**  
 Ø Béton/Acier/Bois :  
 13/13/38 mm  
 25/45 Nm - 1,5 kg  
 2 batteries 18V - 4Ah  
 1 chargeur rapide - 1 Makpac



**DHP485RTJ** **USAGE QUOTIDIEN**  
 Ø Béton/Acier/Bois :  
 13/13/38 mm - 28000 cps/min  
 27/50 Nm - 1,8 kg  
 2 batteries 18V - 5Ah  
 1 chargeur rapide - 1 Makpac



**DHP487RFJ** **USAGE QUOTIDIEN**  
 Ø Béton/Acier/Bois :  
 13/13/36 mm - 25500 cps/min  
 25/40 Nm - 1,4 kg  
 2 batteries 18V - 3Ah  
 1 chargeur rapide - 1 Makpac



**DHP484RTJ** **USAGE INTENSIF**  
 Ø Béton/Acier/Bois :  
 13/13/38 mm - 30000 cps/min  
 36/54 Nm - 1,9 kg  
 2 batteries 18V - 5Ah  
 1 chargeur rapide - 1 Makpac



**DHP484RF3J** **USAGE INTENSIF**  
 Ø Béton/Acier/Bois :  
 13/13/38 mm - 30000 cps/min  
 36/54 Nm - 1,9 kg  
 3 batteries 18V - 3Ah  
 1 chargeur rapide - 1 Makpac



**DHP489RTJ** **USAGE INTENSIF**  
 Ø Béton/Acier/Bois :  
 16/13/38 mm  
 40/73 Nm - 1,8 kg  
 2 batteries 18V - 5Ah  
 1 chargeur rapide - 1 Makpac  
**NOUVEAU**



**DHP486RTJ** **USAGE EXPERT**  
 Ø Béton/Acier/Bois :  
 16/13/76 mm - 31500 cps/min  
 65/130 Nm - 2,7 kg  
 2 batteries 18V - 5Ah  
 1 chargeur rapide - 1 Makpac



PERCEUSES VISSEUSES À CHARBON

**DDF453SFE** **USAGE OCCASIONNEL**  
 Ø Acier/Bois : 13/36 mm  
 27/42 Nm - 1,7 kg  
 2 batteries 18V - 3Ah  
 1 chargeur



**DDF482RMJ** **USAGE QUOTIDIEN**  
 Ø Acier/Bois : 13/38 mm  
 36/62 Nm  
 1,7 kg  
 2 batteries 18V - 4Ah  
 1 chargeur rapide - 1 Makpac



**DDF482RM3J** **USAGE QUOTIDIEN**  
 Ø Acier/Bois : 13/38 mm  
 36/62 Nm  
 1,7 kg  
 3 batteries 18V - 4Ah  
 1 chargeur rapide - 1 Makpac



**DDF482RTJ** **USAGE QUOTIDIEN**  
 Ø Acier/Bois : 13/38 mm  
 36/62 Nm  
 1,7 kg  
 2 batteries 18V - 5Ah  
 1 chargeur rapide - 1 Makpac



**DDF458RTJ** **USAGE INTENSIF**  
 Ø Acier/Bois : 13/76 mm  
 58/91 Nm  
 2,3 kg  
 2 batteries 18V - 5Ah  
 1 chargeur rapide - 1 Makpac



**DDF458RT3J** **USAGE INTENSIF**  
 Ø Acier/Bois : 13/76 mm  
 58/91 Nm  
 2,3 kg  
 3 batteries 18V - 5Ah  
 1 chargeur rapide - 1 Makpac



PERCEUSES VISSEUSES À PERCUSSION À CHARBON

**DHP453RYJ** **USAGE OCCASIONNEL**  
 Ø Béton/Acier/Bois :  
 13/13/36 mm - 19500 cps/min  
 42/27 Nm - 1,7 kg  
 2 batteries 18V - 1,5Ah  
 1 chargeur - 1 Makpac



**DHP453SFE** **USAGE OCCASIONNEL**  
 Ø Béton/Acier/Bois :  
 13/13/38 mm - 28000 cps/min  
 27/50 Nm - 1,8 kg  
 2 batteries 18V - 3Ah  
 1 chargeur - 1 Makpac



**DHP482RMJ** **USAGE QUOTIDIEN**  
 Ø Béton/Acier/Bois :  
 13/13/38 mm - 27000 cps/min  
 36/62 Nm - 1,7 kg  
 2 batteries 18V - 4Ah  
 1 chargeur rapide - 1 Makpac



**DHP482RM3J** **USAGE QUOTIDIEN**  
 Ø Béton/Acier/Bois :  
 13/13/38 mm - 27000 cps/min  
 36/62 Nm - 1,7 kg  
 3 batteries 18V - 4Ah  
 1 chargeur rapide - 1 Makpac



**DHP482RTJ** **USAGE QUOTIDIEN**  
 Ø Béton/Acier/Bois :  
 13/13/38 mm - 27000 cps/min  
 36/62 Nm - 1,7 kg  
 2 batteries 18V - 5Ah  
 1 chargeur rapide - 1 Makpac



**DHP451RMJ** **USAGE QUOTIDIEN**  
 Ø Béton/Acier/Bois :  
 16/13/65 mm - 25000 cps/min  
 80/40 Nm - 2,2 kg  
 2 batteries 18V - 4Ah  
 1 chargeur rapide - 1 Makpac



**DHP458RTJ** **USAGE INTENSIF**  
 Ø Béton/Acier/Bois :  
 16/13/76 mm - 30000 cps/min  
 58/91 Nm - 2,3 kg  
 2 batteries 18V - 5Ah  
 1 chargeur rapide - 1 Makpac





## PERCEUSES VISSEUSES EN COFFRET

### DHP453RFX2

Perceuse visseuse à percussion  
 0 à 1300 tr/min / 0 à 19500 cps/min  
 42/27 Nm - Ø de forage béton/acier/bois : 13/13/36 mm  
 Livrée avec 2 batteries 18 V - 3 Ah Li-ion  
 1 chargeur rapide et 1 coffret d'accessoires



### DDF482FX1B (Fin de série)

0 à 1900 tr/min - 62 / 36 Nm  
 Ø de forage max. bois/acier : 38/13 mm  
 Livrée avec 2 batteries 18 V  
 3 Ah Li-Ion, 1 chargeur rapide  
 et 1 coffret d'accessoires



### DDF482RFX1

0 à 1900 tr/min - 62 / 36 Nm  
 Ø de forage max. bois/acier : 38/13 mm  
 Livrée avec 2 batteries 18 V  
 3 Ah Li-Ion, 1 chargeur rapide  
 et 1 coffret d'accessoires



### DDF485TX2B

0 à 1900 tr/min - 27 / 50 Nm - Ø de forage max. bois/acier : 38/13 mm  
 1,7 kg  
 Livrée avec 2 batteries 18 V 5 Ah Li-Ion, 1 chargeur rapide et 1 coffret d'accessoires



## PERCEUSE VISSEUSE 4 FONCTIONS

### DTP141RTJ

2700 tr/min - 3200 cps/min - 1,8 kg. Livrée avec 2 batteries  
 18 V - 5 Ah, 1 chargeur rapide en coffret Makpac

*4 fonctions : perceuse, visseuse, visseuse à chocs et perceuse à percussion*



## VISSEUSE OLÉOPNEUMATIQUE

### DTS141Z

0 à 3200 tr/min - Serrage 40 Nm - 0 à 2700 cps/min - 1,5 kg.  
 Livrée sans batterie ni chargeur

*3 vitesses de vissage et 3 cadences de frappe*



## PERCEUSES D'ANGLE

### DDA460PT2

48 / 136 Nm - 0 à 350 / 0 à 1400 tr/min  
 6,4 kg.  
 Livrée avec 2 batteries 18 V  
 5 Ah, 1 chargeur rapide  
 double port en coffret



### DTL061RTJ

0 à 2000 tr/min - 0 à 3000 cps/min - 1,5 kg.  
 Livrée avec 2 batteries 18 V 5 Ah,  
 et 1 chargeur rapide en coffret Makpac



### DDA450RTE

Ø acier/bois : 10/25 mm - 1800 tr/min - 1,8 kg.  
 Livrée avec 2 batteries 18 V - 5 Ah, 1 chargeur rapide en coffret Makpac



### DDA350RTJ

Ø acier/bois : 10/25 mm  
 1800 tr/min - 1,8 kg.  
 Livrée avec 2 batteries 18 V  
 5 Ah, 1 chargeur rapide  
 en coffret Makpac



*Mandrin à clé*

### DDA351RTJ

Ø acier/bois : 10/25 mm  
 1800 tr/min - 1,8 kg.  
 Livrée avec 2 batteries 18 V  
 5 Ah, 1 chargeur rapide  
 en coffret Makpac



*Mandrin auto-serrant*

## Impact PREMIER

**MAKITA ADAPTE SA GAMME DE VISSAGE À LA PUISSANCE DU XGT : 1,5 X PLUS RÉISTANT QUE L'ANCIENNE GAMME TORSION.**

Embouts avec bague de couleur pour une identification rapide



### PORTE-EMBOUUT ULTRA-MAGNÉTIQUE

Référence	Visuel	Longueur (mm)	Quantité
E-03414		79	1

### PORTE-EMBOUUTS MAGNÉTIQUES

Référence	Visuel	Longueur (mm)	Quantité
E-03399		68	1
E-03408		150	1

### COFFRETS 11 ACCESSOIRES

Référence	Détail	Quantité
E-03573	1 x PH2, 1 x PZ1, 2 x PZ2, 1 x PZ3, 1 x T20, 1 x T25, 1 x T30, 1 x SL4, 1 x SL6, 1 Porte-embout Magnétique 50 mm	1
E-03567	1 x PH1, 1 x PH2, 1 x PH3, 1 x PZ1, 1 x PZ2, 1 x PZ3, 1 x T15, 1 x T20, 1 x T25, 1 x T30, 1 Porte-embout Magnétique 50 mm	1

### COFFRET 31 ACCESSOIRES

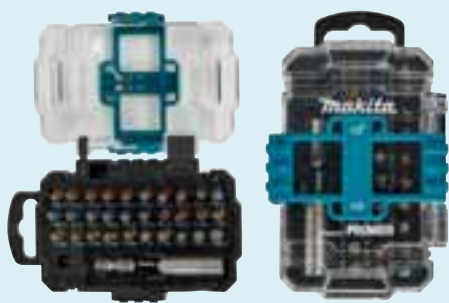

**E-13552**  
30 embouts 25 mm :  
8xPH, 8xPZ, 9xTorx®,  
3xHexa, 2xPlat  
1 porte-embout  
magnétique

### SET 5 EMOUITS



**E-13568**  
Longueur embouts  
50 mm – 1 x PH2, 1 x  
PZ2, 1 x PZ3, 1 x T25,  
1 x T30

### DOUILLES MAGNÉTIQUES À QUEUE HEXA 1/4" Longueur 65 mm

Référence	Visuel	Longueur (mm)
E-03458		6
E-03464		8
E-03470		10
E-03486		13

### DOUILLES POUR TIGES FILETÉES HEXA 1/4" Longueur 66 mm

Référence	Visuel	Longueur (mm)
B-42961		pour tiges 6 mm
B-42977		pour tiges 8 mm
B-42983		pour tiges 10 mm

### DOUILLES MAGNÉTIQUES À QUEUE CARDAN HEXA 1/4" Longueur 80 mm

Référence	Visuel	Longueur (mm)
E-03492		13
E-03501		15
E-03517		17
E-03523		19
E-03539		21

### DOUILLES LONGUES POUR ÉCROUS SUR TIGES FILETÉES HEXA 1/4"

Référence	Visuel	Cotes (mm)	Longueur (mm)
B-52532		10	150
B-52548		10	300
B-54560		10	700
B-52582		13	150
B-52598		13	300
B-52613		13	700
B-52635		17	150
B-52641		17	300
B-52663		17	700





# LA GAMME D'EMBOUS DE VISSAGE TORSION 20% PLUS RÉSISTANTS QUE LES EMBOUTS STANDARDS

## COFFRET 33 ACCESSOIRES

**B-66896**

- 16 embouts 25 mm (5xPH, 5xPZ, 6xTorx®)
- 6 embouts 50 mm (1xPH, 1xPZ, 4xTorx®)
- 1 porte-embout magnétique
- 1 guide vissage
- 3 douilles à queue (6, 8, 10 mm)
- 6 forets Métal

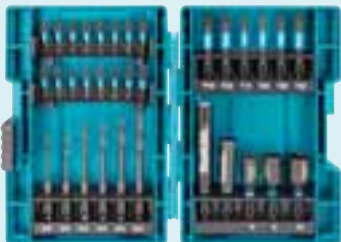

## COFFRET 35 ACCESSOIRES

**B-66880**

- 16 embouts 25 mm (5xPH, 5xPZ, 6xTorx®)
- 14 embouts 50 mm (4xPH, 4xPZ, 5xTorx®, 1xPlat)
- 1 porte-embout magnétique
- 4 douilles à queue (6, 8, 10, 13 mm)



## COFFRET «BATTERIE» 31 ACCESSOIRES

**E-03084**

- 30 embouts 25 mm : 9xPH, 9xPZ, 12xTorx®
- 1 Porte-embout magnétique à verrouillage



## COFFRET 33 ACCESSOIRES

**E-12441**

- 32 embouts 25 mm (4xPH, 4xPZ, 4xHexa, 4xPlat, 8xTorx®, 7xTorxH®, 1x1/4")
- 1 porte-embout magnétique à bague



## SET 10 ACCESSOIRES

**E-15811**

- 9 embouts 25 mm (1xPH, 1xPZ, 7xTorx®)
- 1 porte-embout magnétique



## SET 8 ACCESSOIRES

**E-11994**

- 7 embouts 25 mm (4xPH, 3xPZ)
- 1 porte-embout magnétique

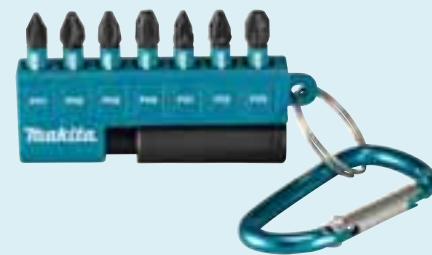

**NOUVEAU**

## SET 6 DOUILLES À QUEUE

**E-15768**

- Magnétiques Hexa. 1/4"
- Longueur 50 mm
- 6, 7, 8, 10, 12, 13 mm



## DOUILLES TOURNEVIS

Carré 1/2" - Longueur 78 mm

**NOUVEAU**

Référence	Visuel	Empreinte
E-19794		T30
E-19819		T40
E-19825		T45
E-19831		T50
E-19847		T55

## COFFRET DE 6 DOUILLES + ADAPTATEUR HEXA 1/4"

**NOUVEAU**

**E-16592**

- Carré 1/2" - Longueur 38mm
- Côtes sur plats : 13/17/19/21/22/24mm



## COFFRET DE 9 DOUILLES

**NOUVEAU**

**E-16570**

- Carré 1/2" - Avec tiges et o'ring
- Côtes sur plats : 8/10/12/13/14/16/17/19/21mm



## COFFRET DE 14 DOUILLES

**NOUVEAU**

**E-16586**

- Carré 1/2" - Longueur 81,5 mm - Avec tiges et o'ring
- Côtes sur plats : 10/11/12/13/14/16/17/19/21/22/24/27/30/32mm



## PORTES EMBOUTS FLEXIBLES

## LA SOLUTION POUR VISSER DANS LES ENDROITS DIFFICILES D'ACCÈS...

**B-51867**  
Longueur 300 mm  
Pour embouts hexa 1/4"



- POUR MACHINES À EMMANAGEMENT 1/4"
- ROBUSTE : LA PROTECTION EN PVC PROTÈGE LE MÉCANISME
- PRATIQUE : LA LARGE BAGUE DE MAINTIEN PERMET UN GUIDAGE PRÉCIS

**B-29094**  
Longueur 300 mm  
Pour embouts hexa 1/4"



- POUR MACHINE À MANDRIN
- ACIER ROBUSTE

## COFFRETS DE DOUILLES

COFFRET DE 14 DOUILLES **NOUVEAU**

**B-52308**  
Carré 1/2" - Longueur 81,5 mm - Avec tiges et o'ring  
Côtes sur plats : 10/11/12/13/14/16/17/19/21/22/24/27/30/  
32mm

SACOCHE DE 8 DOUILLES **NOUVEAU**

**E-02989**  
Carré 1/2" - Avec tiges et o'ring  
Côtes sur plats : 8/10/12/13/14/17/19/21mm



## COFFRET DOUILLES LONGUES 1/2"

**E-12354**  
Tailles : 1 x M10 (17 mm) / 1 x M12 (19 mm) /  
1 x M14 (21 mm)  
Longueur : 86 mm



## COFFRETS MÈCHES À BOIS

## COFFRET 8 MÈCHES PLATES À BOIS

**E-08698**  
Hexa 1/4"  
Ø : 12/14/16/18/20/22/25/32 mm

**NOUVEAU**

## COFFRET 8 MÈCHES À BOIS

**D-77257**  
Cylindriques  
Ø : 3/4/5/6/7/8/9/10 mm

**NOUVEAU**

## COFFRET 5 MÈCHES À BOIS

**D-72861**  
Cylindriques  
Ø : 4/5/6/8/10 mm

**NOUVEAU**

## COFFRET 5 MÈCHES FORSTNER

**D-47363**  
Ø15/20/25/30/35 mm  
Longueur 90 mm



- POUR LE PERÇAGE D'UN DIAMÈTRE IMPORTANT SUR UNE PROFONDEUR MOYENNE.
- EXCELLENT DÉGAGEMENT DES COPEAUX.
- COUPE NETTE, SANS BAVURE.

## COFFRET 4 MÈCHES À CHANFREINER

**D-73455**  
Ø2,4/2,8/3,2/3,6 mm  
M3/M4/M5/M6

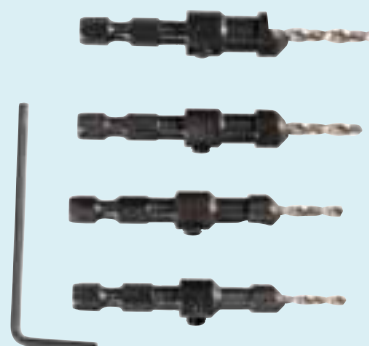



## COFFRETS FORETS MÉTAL

### COFFRETS 6 FORETS

Ø2/3/4/5/6/8 mm

D-75742 (HSS-G pour métal)

D-75758 (HSS-Co pour métal et Inox)



### COFFRETS 25 FORETS

Ø1/1,5/2/2,5/3/3,5/4/4,5/5/5,5/6/6,5/7/7,5/8/8,5/9/9,5/10/10,5/11/11,5/12/12,5/13 mm

D-67555 (HSS-G pour métal)

D-67577 (HSS-Co pour métal et Inox)



## COFFRETS DE FRAISES POUR MÉTAL

### COFFRET DE 3 FRAISES ÉTAGÉES

D-41872

2 fraises Hexa 1/4" (4 - 12 mm et 4 - 20 mm)  
1 fraise 3 pans (4 - 32 mm)

**POUR PERCER (JUSQU'À 2 mm D'ÉPAISSEUR),  
FRAISER ET ÉLARGIR DES TROUS AVEC LE MÊME  
ACCESSOIRE DANS LE MÉTAL, LES MÉTAUX NON  
FERREUX, LE PLASTIQUE...**



### COFFRET 6 FRAISES CONIQUES À MÉTAL

P-73592

90° / HSS M2 DIN 335C

Pour métal, acier, aluminium, fonte, laito,  
bois, PVC

M3 / M4 / M5 / M6 / M8 / M10

6,3 x 45 / 8,3 x 50 / 10,4 x 50 / 12,4 x 56 /  
16,5 x 60 / 20,5 x 63 mm



## COFFRETS FORETS MULTI-MATÉRIAUX

### COFFRET 5 FORETS MULTI-MATÉRIAUX

E-14255

Emmanchement cylindrique

Ø : 4/5/6/8/10 mm

**NOUVEAU**



**PERMET DE PERCER LA BRIQUE,  
LE BOIS, LE CARRELAGE, LE PVC,  
L'ALUMINIUM ET LE MÉTAL**

### COFFRET 5 FORETS MULTI-MATÉRIAUX

E-16732

Emmanchement Hexa 1/4"

Ø : 4/5/6/8/10 mm

**NOUVEAU**



**PERMET DE PERCER LA BRIQUE, LE BOIS, LE CARRELAGE, ET LE MÉTAL**

## COFFRETS SCIES CLOCHES EZYCHANGE

E-12326

6 Scies Cloches

Ø : 20, 25, 32, 40, 51, 65 mm



E-12295

7 Scies Cloches

Ø : 25, 32, 40, 51, 65, 68, 76 mm



## COFFRET SCIES CLOCHES À DENTS CARBURES

E-14261

Pour mandrin de 13mm

Profondeur de perçage : 60 mm

Ø : 22/25/32/44/51/68mm

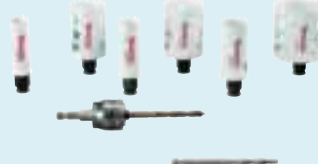

**PERMET DE PERCER LE MÉTAL, L'INOX, LE BOIS, LE PVC, LE CARRELAGE,  
LA BRIQUE ET LA FIBRE DE VERRE.**

## PERFO-BURINEURS SDS-PLUS

**DHR182RTJ**   
 Ø béton/acier/bois : 18/13/24 mm - 5000 cps/min - 1,7 J - 2,6 kg   
 Livré avec 2 batteries 18V - Li-Ion 5 Ah, 1 chargeur rapide,   
 et 1 coffret MAKPAC



**DHR202RTJ**   
 Ø béton/acier/bois : 20/13/26 mm - 4000 cps/min 2 J - 3,5 kg   
 Livré avec 1 Coffret makpac, 2 batteries 18V - 5 Ah   
 et 1 chargeur rapide



**DHR202RMJ**   
 Ø béton/acier/bois : 20/13/26 mm - 4000 cps/min 2 J - 3,5 kg   
 Livré avec 1 Coffret makpac, 2 batteries 18V - 4 Ah   
 et 1 chargeur rapide



**DHR202RFJ**   
 Ø béton/acier/bois : 20/13/26 mm - 4000 cps/min 2 J - 3,5 kg   
 Livré avec 1 Coffret makpac, 2 batteries 18V - 3 Ah   
 et 1 chargeur rapide

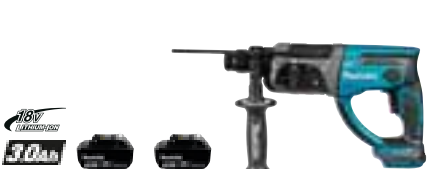

**DHR243RTJ**   
 Ø béton/trépan/acier/bois : 24/65/13/27 mm - 4700 cps/min   
 2 J - 3,4 kg   
 Livré avec Mandrin automatique interchangeable 13 mm   
 1 MAKPAC 4 - 2 batteries 18V - 5 Ah et 1 chargeur rapide



**DHR243RTJW**   
 Ø béton/trépan/acier/bois : 24/65/13/27 mm - 4700 cps/min   
 2 J - 3,4 kg   
 Livré avec Mandrin automatique interchangeable 13 mm   
 1 Système d'aspiration à filtre HEPA (DX07)   
 1 MAKPAC 4   
 2 batteries 18V - 5 Ah   
 et 1 chargeur rapide



**DHR264PT4J**   
 Ø béton/trépan/acier/bois : 26/65/13/32 mm - 5000 cps/min   
 2,5 J - 4,7 kg   
 Livré avec Mandrin automatique interchangeable 13 mm   
 1 MAKPAC 3 + 1 MAKPAC 4 - 4 batteries 18V - 5 Ah   
 1 chargeur double



**DHR281PT2J**   
 Ø béton/trépan/acier/bois : 28/65/13/32 mm - 5000 cps/min   
 2,8 J - 5,1 kg   
 Livré avec 1 poignée anti-vibration   
 1 mandrin automatique interchangeable 13 mm   
 1 coffret Makpac 4, 2 batteries 18V - 5 Ah,   
 et 1 chargeur double



**DHR283T2JU**   
 Ø béton/trépan/acier/bois : 28/65/13/32 mm - 5000 cps/min   
 2,8 J - 5,1 kg   
 Livré avec 1 mandrin automatique interchangeable 13 mm,   
 1 collecteur à poussière DUST CUP, 1 MAKPAC 4,   
 2 batteries 18V - 5 Ah, 1 chargeur double et 1 poignée   
 anti vibration



## PERFORATEURS SDS-PLUS

**DHR183RTWJ**   
 Ø Béton/acier/bois : 18/13/24 - 0 à 5000 cps/min - 1,7 J - 2,9 kg.   
 Livré avec 2 batteries 18V Li-Ion 5 Ah,   
 1 système d'aspiration avec filtre HEPA (DX16)   
 1 chargeur rapide et un coffret MAKPAC



**NOUVEAU**

## PIQUEUR SDS-PLUS

**DHK180RTJ**   
 5 Ah - 0 à 3200 cps/min - 3,1 J (EPTA) - 3,5 kg   
 Livré avec 2 batteries 18V Li-Ion 5Ah,   
 1 chargeur rapide et un coffret MAKPAC



## PERFO-BURINEUR SDS-MAX

**DHR400G2UN**   
 Ø béton/trépan : 40/105 mm - 2900 cps/min 8 J - 8,1 kg   
 Livré avec 1 poignée de perçage, 1 poignée de burinage,   
 1 butée de profondeur, graisse à foret 2 batteries 18V   
 6 Ah et 1 chargeur double



**DHR165RMJ**   
 Ø Béton/Acier/Bois : 16/13/24 mm - 0 à 5300 cps/min   
 1,3 J - 2,5 kg   
 Livré avec 2 batteries 18V Li-Ion 4 Ah, 1 chargeur rapide,   
 et 1 coffret MAKPAC



**DHR171RTJ**   
 Ø max. dans béton/acier/bois :   
 17/10/13 mm - 1,2 J - 2,8 kg   
 Livré avec 2 batteries 18V Li-Ion 5 Ah,   
 1 chargeur rapide, et 1 coffret MAKPAC



## VISSEUSES PLAQUES DE PLÂTRE

**DFS250RTJ**   
1/4" hex. - 5 mm - 0 à 2500 tr/min - 1,8 kg  
Livrée avec 2 batteries 18V - 5 Ah,  
1 chargeur rapide en coffret Makpac



**5.0Ah**  
**FUNCTION AUTO**  
« POUSSE ET VISSE »  
Le moteur ne démarre que lorsque la vis est en appui.

**MULTI-SUPPORT USAGE INTENSIF**

**DFS451RFJ**   
1/4" hex. - 4 mm - 0 à 4000 tr/min - 1,5 kg  
Livrée avec 2 batteries 18V - 3 Ah,  
1 chargeur rapide en coffret Makpac



**MULTI-SUPPORT USAGE QUOTIDIEN**

**DFS452RTJ**   
1/4" hex. - 5 mm - 0 à 4000 tr/min - 1,8 kg  
Livrée avec 2 batteries 18V - 5 Ah,  
1 chargeur rapide en coffret Makpac



**MULTI-SUPPORT USAGE INTENSIF**

## VISSEUSE BARDAGE

**DFS251RTJ**   
1/4" hex. - 5 mm - 0 à 2500 tr/min - 1,8 kg  
Livrée avec 2 batteries 18V - 5 Ah,  
1 chargeur rapide en coffret Makpac



**5.0Ah**  
**FUNCTION AUTO**  
« POUSSE ET VISSE »  
Le moteur ne démarre que lorsque la vis est en appui.

**USAGE INTENSIF**

## VISSEUSES AUTOMATIQUES

**DFR452ZJ**   
1/4" hex - 3,5 à 4,2 de 20 à 41 mm - 6000 tr/min - 2,2 kg  
Livrée sans batterie ni chargeur en coffret Makpac



**Jusqu'à 2500 vis en mode pousse & visse avec BL1850B**



**DFR551ZJ**   
1/4" hex - 3,5 à 4,2 de 25 à 55 mm - 6000 tr/min - 2,2 kg  
Livrée sans batterie ni chargeur en coffret Makpac



**Pousse et visse**  
L'interrupteur et la vitesse variable assurent un contrôle parfait de la vitesse de vissage



**DFR550RTJ**   
1/4" hex - 4 x 25 à 55 mm  
4000 tr/min - 2,1 kg  
Livrée avec 2 batteries 18V - 5 Ah,  
1 chargeur rapide en coffret Makpac



**5.0Ah**



**DFR750Z**   
1/4" hex - 4 x 45 à 75 mm  
4000 tr/min - 2,3 kg  
Livrée sans batterie ni chargeur



## ACCESSOIRE

**RALLONGE POUR 6842, 6843, 6844, DFR550 ET DFR750**  
194500-1



## AGRAFEUSES

**DST112RFJ**   
Larg. agrafes : 10 mm - Long. agrafes : 7 à 10 mm  
Mag. : 150 agrafes - 1,8 kg  
Livrée avec 2 batteries 18V - 3 Ah,  
1 chargeur rapide en Makpac



**5.0Ah**



**DST221RTJ**   
Larg. agrafes : 10 mm - Long. agrafes : 10 à 22 mm  
Mag. : 84 agrafes - 2,4 kg  
Livrée avec 2 batteries 18V - 5 Ah,  
1 chargeur rapide en Makpac



**5.0Ah**



## CLOUEUR

**DFN350RTJ**   
18 Ga - Long. pointes : 15 à 35 mm  
Mag. : 120 pointes - 2,2 kg  
Livrée avec 2 batteries 18V - 5 Ah,  
1 chargeur rapide en Makpac



**5.0Ah**



## CLOUEURS

**DBN600RTJ**   
16 Ga - Long. clous : 19 à 64 mm - Magasin : 100 clous - 3,6 kg  
Livrée avec 2 batteries 18V - 5 Ah, 1 chargeur rapide en coffret Makpac



**5.0Ah**

**Faible espacement avant**



**DBN500RTJ**   
18 Ga - Long. clous : 15 à 50 mm - Magasin 100 clous - 3,5 kg  
Livrée avec 2 batteries 18V - 5 Ah, 1 chargeur rapide en coffret Makpac



**5.0Ah**

**Sensations d'un cloueur à gaz**



**DPT353RTJ**   
23 Ga - Long. clous : 15 à 35 mm - Magasin : 120 clous - 2,2 kg  
Livrée avec 2 batteries 18V - 5 Ah, 1 chargeur rapide en coffret Makpac



**5.0Ah**

**Précision nez très fin**



Retrouvez les clous et agrafes compatibles en p.47

Les prix indiqués sont des prix conseillés à votre revendeur qui est libre de fixer ses prix de vente - [www.makita.fr](http://www.makita.fr)

\* Les tarifs ne tiennent pas compte du montant de l'Eco-contribution (voir détails dernière page). Les poids sont conformes à la procédure EPTA 01/2003 et les puissances de frappe conformes à la procédure EPTA 05/2009.



**PONCEUSES VIBRANTES**

**DBO380RTJ** ■ *BLX XPT*  
 Patin 93 x 185 mm - 3 vit. de 4000 à 12000 orb/min - 1,9 à 2,2 kg  
 Livrée avec 2 batteries 18V - 5 Ah et un chargeur rapide en coffret Makpac



**DBO381RTJU** ■ *BLX XPT ANS*  
 Patin 93 x 185 mm - 3 vit. de 4000 à 12000 orb/min  
 Clé bluetooth - 1,9 à 2,2 kg  
 Livrée avec 2 batteries 18V - 5 Ah et un chargeur rapide en coffret Makpac



**DBO382RTJ** ■ *BLX XPT* **NOUVEAU**  
 Patin 93 x 185 mm - 3 vit. de 4000 à 12000 orb/min - 1,9 à 2,2 kg  
 Livrée avec 2 batteries 18V - 5 Ah et un chargeur rapide en coffret Makpac



**DBO480RTJ** ■  
 Patin 112x102 mm - Triangle 96 mm - 2 vitesses 11000 - 14000 Orb/min - 1,4 à 1,7 kg  
 Livrée avec 2 batteries 18V - 5 Ah et un chargeur rapide en coffret Makpac



**PONCEUSE EXCENTRIQUE**

**DBO180RTJ** ■  
 Ø 125 mm - 3 vitesses de 7000 à 11000 orb/min - 1,7 kg  
 Livrée avec 2 batteries 5 Ah un chargeur rapide en coffret Makpac



**PONCEUSE À BANDE**

**DBS180RTJ** ■ *BLX*  
 530 W - 1700 m/min - Dim. abrasifs : 9 x 533 mm - 2,1 kg  
 Livrée avec 2 batteries 5 Ah un chargeur rapide en coffret Makpac



**PONCEUSE POLISSEUSE**

**DPV300ZJ** ■ *BLX XPT*  
 Ø 75 mm - 2 vitesses - 1,6 kg  
 Polissage 0 à 2800 tr/min  
 Ponçage 0 à 9500 tr/min  
 Livrée sans batterie ni chargeur en Makpac



**ACCESSOIRES POUR DPV300ZJ**

Référence	Type (mm)	Application
191N90-9	Éponge dure 80	Lustrer
191N91-7	Éponge douce 80	Lustrer
191N92-5	Peau de mouton 80	Finition
E-07412	Fibre Alu G60 50	Ponçage
E-07428	Fibre Alu G80 50	Grossier
E-07434	Fibre Alu G120 50	Grossier
E-07440	Fibre Zirc G60 50	Ponçage
E-07456	Fibre Zirc G80 50	Finition
E-07462	Non tissé dur grossier 50	Nettoyage
E-07478	Non tissé dur moyen 50	Peinture et Rouille
E-07484	Non tissé dur fin 50	Peinture et Rouille
E-07490	Non tissé doux moyen 50	Polissage de finition
E-07509	Non tissé doux fin 50	Polissage de finition
E-07515	Non tissé doux très fin 50	Polissage de finition

Livrés en packs de 25 pcs sauf (191N90-9, 191N91-7 et 191N92-5 livrés à l'unité)

**AFFLEUREUSES**

**DCO180Z** ■ *BLX*  
 Ø 6,35 mm - 30000 tr/min - 1,7 kg  
 Livrée sans batterie ni chargeur



**DCO181Z** ■ *BLX XPT ANS*  
 Ø 6,35 mm - 600 W - 32000 tr/min - 1,7 kg  
 Livrée sans batterie ni chargeur



**POLISSEUSE EXCENTRIQUE**

**DPO600RTE** ■ *BLX XPT*  
 Ø 150 mm - 0 à 6800 orb/min - 180 à 780 tr/min - 3,6 kg  
 Livrée avec 2 batteries 5 Ah un chargeur rapide en coffret



**PISTOLET À MASTIC**

**DCG180RY** ■ *BLX*  
 Force de poussée : 5000 N - Support de cartouche : 300 ml  
 Poids net : 2,1 kg (avec support 300 ml)  
 Livrée avec 1 chargeur et 1 batterie 1,5 Ah



Tube alu 600 ml  
 1911T4-0



Acheté seul

Tube alu 800 ml  
 191P89-6



**PONCEUSES MURALES**



**DSL800RTEU** ■ *BLX XPT ANS*  
 Ø abrasifs 225 mm  
 Ø plateau 210 mm  
 260 W - 1000 à 1800 tr/min  
 Livrée avec 2 batteries 5 Ah un chargeur rapide et 1 sac de transport pour accessoires

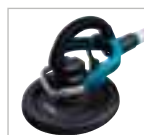

**DSL801ZU** ■ *BLX XPT ANS*  
 Ø abrasifs 225 mm  
 Ø plateau 210 mm  
 260 W - 1000 à 1800 tr/min  
 Livrée sans batterie ni chargeur avec 1 sac de transport pour accessoires

## MEULEUSES

Références	DGA504RTJ	DGA506RTJ	DGA508RTJ	DGA513RTJ	DGA517RTJ	DGA519RTJ1	DGA900PT4	DGA901T2U2
Equipements et Technologies	BL MOTOR XPT ADT AFT	BL MOTOR XPT ADT AFT	BL MOTOR XPT ADT AFT	BL MOTOR XPT ADT AFT	BL MOTOR XPT ADT AFT	BL MOTOR XPT ADT AFT X-LOCK	BL MOTOR XPT ADT AFT AIRS	BL MOTOR XPT ADT AFT AIRS Bluetooth
Batterie	5.0Ah	5.0Ah	5.0Ah	5.0Ah	5.0Ah	5.0Ah	5.0Ah	5.0Ah
Vitesse à vide max. (tr/min)	8500	8500	8500	3000 à 8500	3000 à 8500	3000 à 8500	6000	6000
Ø du disque (mm)	125	125	125	125	125	125	230	230
Taux de vibration triaxial (m/s <sup>2</sup> )	6	6,5	6	6	6	7	7,5	7,5
Poids net (kg)	2,6	2,5	2,6	3	3	3,1	5,2 à 8	5,2 à 8
Poignée de sécurité	-	-	oui	-	oui	oui	oui	oui
Livrée avec	1 Chargeur rapide, 2 batteries 18V 5 Ah et 1 coffret Makpac	1 Chargeur rapide, 2 batteries 18V 5 Ah et 1 coffret Makpac	1 Chargeur rapide, 2 batteries 18V 5 Ah et 1 coffret Makpac	1 Chargeur rapide, 2 batteries 18V 5 Ah et 1 coffret Makpac	1 Chargeur rapide, 2 batteries 18V 5 Ah et 1 coffret Makpac	1 Chargeur rapide, 2 batteries 18V 5 Ah et 1 coffret Makpac	1 Chargeur double rapide, 4 batteries 18V - 5 Ah et 1 cof- fret synthétique	1 Chargeur double rapide, 2 batteries 18V - 5 Ah et 1 cof- fret synthétique

Références	DGA452Z	DGA520ZX1	DGA521ZX1	DGA701ZU
Equipements et Technologies		BL MOTOR XPT ADT AFT X-LOCK	BL MOTOR XPT ADT AFT X-LOCK	BL MOTOR XPT ADT AFT AIRS Bluetooth
Batterie				
Vitesse à vide max. (tr/min)	11000	8500	8500	7800
Ø du disque (mm)	115	125	125	180
Taux de vibration triaxial (m/s <sup>2</sup> )	10	7	7	7,5
Poids net (kg)	2,3	2,4 à 3	2,4 à 3	5 à 6
Poignée de sécurité	-	oui	oui	oui
Livrée avec	Sans batterie ni chargeur	Sans batterie ni chargeur	Sans batterie ni chargeur	Sans batterie ni chargeur

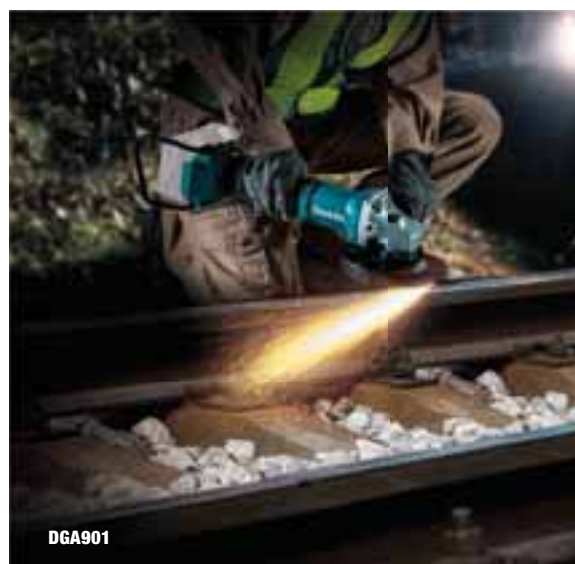

**-40%** de remise sur le carter d'aspiration (191605-4) pour l'achat d'une meuleuse DGA519RTJ1/ZX1 - DGA520ZX1 DGA521ZX1

**-40%** de remise sur le carter d'aspiration (196845-3) pour l'achat d'une meuleuse DGA506RTJ/Z Z1 - DGA508RTJ/Z/Z1 DGA513RTJ/Z - DGA517RTJ/Z

**-20%** de remise sur le carter d'aspiration (198514-2) pour l'achat d'une meuleuse DGA701ZU

**-40%** de remise sur le carter d'aspiration (198440-5) pour l'achat d'une meuleuse DGA901ZU ou DGA901ZK2

## OUTIL DE COUPE COMPACT

### DMC300Z

Diamètre 76 mm - Vitesse max 20000 tr/min - Capacité de coupe max. 16 mm - 1,2 à 1,7 kg  
Livrée sans batterie ni chargeur



## SCIES CIRCULAIRES À MÉTAL

### DCS552RTJ

Ø 136 mm - Coupe max : 50,5 mm - 3600 tr/min - 2,7 kg  
Livrée avec 2 batteries 5 Ah un chargeur rapide en coffret Makpac



Bac de récupération des copeaux métalliques

### DCS553RTJ

Ø 150 mm - Coupe max : 57,5 mm - 4100 tr/min - 3 kg  
Livrée avec 2 batteries 5 Ah un chargeur rapide en coffret Makpac



Bac de récupération des copeaux métalliques

## ACCESSOIRES POUR DMC300Z

Lot de 5 Disques à tronçonner D-74815-5 Pour Métal et Inox



Disque Concrétion Diamant D-74837 Pour Plaque de plâtre, PVC, Epoxy



## DISQUE À TRONÇONNER MÉTAL ET INOX X-LOCK

**E-00418**

Diamètre : 125 mm  
Épaisseur : 1,2 mm  
Type : A60T-BF  
Fixation : X-Lock et M14  
Norme OSA



## MEULE À ÉBARBER MÉTAL X-LOCK

**E-00393**

Diamètre : 125 mm  
Épaisseur : 6 mm  
Type : A36P-BF  
Fixation : X-Lock et M14  
Norme OSA



## DISQUE DIAMANT BÉTON ET GRANIT X-LOCK

**+ 67%**  
**DE VITESSE DE COUPE**  
par rapport à un disque standard

**+ 37%**  
**D'AUTONOMIE**  
sur une charge de batterie

**E-02076**

Diamètre : 125 mm  
Épaisseur : 1,6 mm  
Fixation : X-Lock et M14  
Norme OSA



## DISQUE DIAMANT X-LOCK MULTI-MATÉRIAUX

**Pour couper la Tôle, le PVC, le Bois  
SANS CHANGER DE DISQUE !!!**  
Longue durée de vie grâce aux grains  
aux carbures de tungstène  
Coupe nette, rapide et sans rebond

**E-11776**

Diamètre : 125 mm  
Épaisseur : 2 mm  
Alésage : X-Lock compatible M14



Le label ou Norme OSA est le garant  
du respect à la norme de sécurité  
européenne EN13236.

## BROSSES X-LOCK

Références	D-73380	D-73396	D-73405	D-73411	D-73427	D-73449
Visuels						
Désignation	Brosse boisseau à fils acier torsadés	Brosse boisseau à fils acier ondulés	Brosse circulaire à fils acier torsadés épais	Brosse circulaire à fils acier torsadés fins	Brosse circulaire à fils acier ondulés	Brosse conique à fils acier ondulés
Utilisation	Idéal pour gros travaux	Idéal pour enlever les traces de rouilles légères	Efficace pour travailler dans les coins	Efficace pour travailler dans les rainures	Idéal pour enlever les traces de rouilles légères	Pour les surfaces arrondies
Dimensions Ø Brosse / Ø Fils	80 / 0,5 mm	75 / 0,3 mm	115 / 0,5 mm	115 / 0,5 mm	115 / 0,3 mm	100 / 0,3 mm



## CONÇUS POUR LES MEULEUSES À BATTERIES

### DISQUE DIAMANT FIN POUR BÉTON ET GRANIT

**B-53796**  
 Ø 125 mm  
 22,23 mm  
 Hauteur segment 7 mm  
 Épaisseur segment 1,6 mm

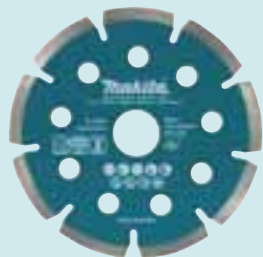

**+ 67%**  
 DE VITESSE DE COUPE  
 par rapport à un disque standard

**+ 37%**  
 D'AUTONOMIE  
 sur une charge de batterie

### DISQUE À TRONÇONNER FIN POUR MÉTAL ET INOX

**B-45733 - Plat**      **B-46953 - Déporté**  
 Ø 125 mm      Ø 125 mm  
 22,23 mm      22,23 mm  
 Épaisseur 0,8 mm      Épaisseur 0,8 mm  
 Z60T      Z60T



- PLUS DE COUPES PAR CHARGE DE BATTERIE.
- COUPES PLUS NETTES ET PRÉCISES.
- COUPES PLUS FINES ET DÉGAGEANT
- MOINS DE POUSSIÈRES

### MEULE À ÉBARBER FLEXIBLE

MOINS de bruit et MOINS de vibration

**B-53110**  
 Ø 125 mm  
 22,23 mm  
 Épaisseur 4 mm  
 WA36P



**- 56%**  
 DE VIBRATIONS  
 par rapport à une meule standard

**+ 70%**  
 D'AUTONOMIE  
 sur une charge de batterie par rapport à une meule standard

### PACKS DE DISQUES À TRONÇONNER FINS POUR MÉTAL ET INOX

**Pack de 12**  
**E-10877-12**  
 Ø 125 mm  
 22,23 mm  
 Épaisseur 0,8 mm  
 Z60U



**Pack de 25**  
**E-10877-25**  
 Ø 125 mm  
 22,23 mm  
 Épaisseur 0,8 mm  
 Z60U

## POUR TOUTES LES MEULEUSES

### DURÉE DE VIE ET RAPIDITÉ DE COUPE AUGMENTÉES

<0,1% de Fe, S et Cl

En réduisant les teneurs en fer (Fe), soufre (S) et en chlore (Cl) à moins de 0,1% dans la composition du disque, nous avons augmenté sa durée de vie et sa résistance à la rouille

**NOUVEAU**



**E-17120**  
 Ø 125 mm  
 22,23 mm  
 Épaisseur 1,6 mm  
 A60V



**E-17120-12**

**E-13742**  
 Ø 150 mm  
 22,23 mm  
 Épaisseur 1,6 mm  
 A60U



**E-13758**  
 Ø 180 mm  
 22,23 mm  
 Épaisseur 1,6 mm  
 A60U



## DISQUES À TRONÇONNER MULTI-MATÉRIAUX

Pour couper le Métal, l'Inox, l'Aluminium, la Pierre, le Carrelage, le PVC et d'autres matériaux de construction

**SANS CHANGER DE DISQUE !!!**

### E-10724

Diamètre : 125 mm  
 Épaisseur : 1,2 mm  
 Type : C46T-BF  
 Alésage : 22,23 mm (M14)  
 Norme OSA



## DISQUES DIAMANT NEBULA

Pour la coupe du béton, du béton armé, de la brique, des matières calcaires et du grès tendre



**B-54025**  
 Ø 230 mm  
 22,23 mm



**B-53992**  
 Ø 125 mm  
 22,23 mm



## SCIES CIRCULAIRES

Références	DSS501RMJ	DSS610RMJ	DHS630RMJ	DHS680RTJ	DHS660RTJ	DHS661RTJU
Équipements et Technologies				BL	BL ADT	BL ADT XPT AWS
Batterie	4.0Ah	4.0Ah	4.0Ah	5.0Ah	5.0Ah	5.0Ah
Ø disque (en mm)	136	165	165	165	165	165
Tours par min.	3600	3700	3100	5000	5000	5000
Capacités de coupe à 90° (en mm)	51	57	66	57	57	57
Poids	2,7 kg	3 kg	3 kg	3,3 kg	3,3 kg	3,2 kg
Livrée avec	1 Chargeur rapide, 2 batteries 18V - 4 Ah, 1 coffret Makpac et 1 lame bois	1 Chargeur rapide, 2 batteries 18V - 4 Ah, 1 coffret Makpac et 1 lame bois	1 Chargeur double rapide, 2 batteries 18V - 4 Ah, 1 coffret Makpac et 1 lame bois	1 Chargeur rapide, 2 batteries 18V - 5 Ah, 1 coffret Makpac et 1 lame bois	1 Chargeur rapide, 2 batteries 18V - 5 Ah, 1 coffret Makpac et 1 lame bois	1 Chargeur rapide, 2 batteries 18V - 5 Ah, 1 coffret Makpac et 1 lame bois, 1 clé Bluetooth

Références	DHS710PT4J	DHS782PT2J	DHS783T2JU	DHS900PT2	DHS900PT2U
Équipements et Technologies		BL ADT XPT	BL ADT XPT AWS	BL ADT XPT AWS	BL ADT
Batterie	5.0Ah	5.0Ah	5.0Ah	5.0Ah	5.0Ah
Ø disque (en mm)	190	190	190	235	235
Tours par min.	4800	6000	6000	4500	4500
Capacités de coupe à 90° (en mm)	68,5	62,5	62,5	85	85
Poids	4,7 kg	5,1 kg	5,1 kg	6 kg	6 kg
Livrée avec	1 Chargeur double rapide, 4 batteries 18V - 5 Ah, 1 coffret Makpac et 1 lame bois	1 Chargeur double rapide, 2 batteries 18V - 5 Ah, 1 coffret Makpac et 1 lame bois	1 Chargeur double rapide, 2 batteries 18V - 5 Ah, 1 coffret Makpac, 1 clé Bluetooth et 1 lame bois	1 Chargeur double rapide, 2 batteries 18V - 5 Ah, 1 coffret synthétique et 1 lame bois	1 Chargeur double rapide, 2 batteries 18V - 5 Ah, 1 coffret synthétique, 1 clé Bluetooth et 1 lame bois



## SCIES PLONGEANTES

**DSP600PT2J**   
 Ø 165 mm - 2500 à 6300 tr/min - 5 kg   
 Livrée avec 2 batteries 18V Li-Ion - 5 Ah,   
 1 chargeur double rapide en coffret Makpac

**DSP601ZU**   
 Ø 165 mm 2500 à 6300 tr/min   
 5,1 kg   
 Livrée sans batterie   
 ni chargeur avec   
 clé Bluetooth

**-20%** de remise sur le rail de guidage 3000 mm (194367-7) pour l'achat d'une DSP600PT2J, DSP600ZJ ou DSP601ZU

### OFFERT

Règle de guidage 1400 mm (194368-5) pour l'achat d'une DSP600PT2J, DSP600ZJ ou DSP601ZU



## SCIES RADIALES

**DLS111ZU** **-40%** de remise sur le chariot établi DEAWST05 ou DEBWS06 pour l'achat d'1 DLS111ZU   
 Ø 260 mm   
 4400 tr/min - 27,3 kg   
 Livrée sans batterie ni chargeur

**DLS211PT2U** **-40%** de remise sur le chariot établi DEAWST05 ou DEBWS06 pour l'achat d'1 DLS211PT2U/ZU   
 Ø 305 mm   
 4400 tr/min - 31,3 kg   
 Livrée avec 2 batteries 18V - 5Ah, 1 chargeur double rapide

**DLS714NZ**   
 Ø 190 mm   
 5700 tr/min - 12,6 kg   
 Livrée sans batterie ni chargeur

**DLS600Z**   
 Ø 165 mm   
 5000 tr/min - 6,6 kg   
 Livrée sans batterie ni chargeur



Angle de coupe d'onglet	Angle de coupe en biseau 45° G	Angle de coupe en biseau 90°	Angle de coupe en biseau 45° D
0° (mm)	58 x 279	91 x 279	43 x 279
45° G et D (mm)	58 x 197	91 x 197	43 x 197

DLS211ZU	Angle de coupe en biseau 45° G	Angle de coupe en biseau 90°	Angle de coupe en biseau 45° D
Angle d'onglet 0° (mm)	69 x 363	102 x 363	54 x 363
45° G et D (mm)	69 x 255	102 x 255	54 x 255

DLS714NZ	Angle de coupe en biseau 45° G	Angle de coupe en biseau 90°	Angle de coupe en biseau 45° D
Angle d'onglet 0° (mm)	40 x 300	52 x 300	40 x 300
45° G et D (mm)	40 x 212	52 x 212	40 x 212

DLS600Z	Angle de coupe en biseau 45° G	Angle de coupe en biseau 90°	Angle de coupe en biseau 45° D
Angle d'onglet 0° (mm)	30 x 92	46 x 92	15 x 92
45° G et D (mm)	30 x 65	46 x 65	15 x 65

## SCIES RÉCIPROS

### DJR187RTE

Long. course : 32 mm - 3000 cps/min  
 Ø Bois/Tube : 255/130 mm - 3,7 kg  
 Livrée avec 2 batteries 18V - 5 Ah  
 et 1 chargeur rapide



### DJR183RYJ

Long. course : 13 mm - 3000 cps/min  
 Ø Bois/Tube : 50/50 mm 1,5 kg  
 Livrée avec 2 batteries 18V - 1,5 Ah,  
 1 chargeur rapide en coffret Makpac



### DJR186RTE

Long. course : 32 mm - 2800 cps/min  
 Ø Bois/Tube : 255/130 mm - 3,8 kg  
 Livrée avec 2 batteries 18V - 5 Ah  
 et 1 chargeur rapide



### DJR360PT2

Long. course : 32 mm - 3000 cps/min  
 Ø Bois/Tube : 255/130 mm - 4,6 kg  
 Livrée avec 2 batteries 18V - 5 Ah  
 et 1 chargeur double rapide



### DJR189RTJ

Longueur course 22 mm - 3100 cps/min  
 Ø bois/tube : 255 / 130 mm - 2,5 kg  
 Livrée avec 2 batterie 18V - 5Ah,  
 1 chargeur rapide en coffret Makpac



## SCIES SAUTEUSES

### DJV181RTJ

Capacité de coupe :  
 Bois/Acier/Alu : 135/10/20 mm  
 Hauteur de course : 26 mm  
 800 à 3500 cps/min - 2,5 kg  
 Livrée avec 2 batteries 18V  
 5Ah et 1 chargeur rapide  
 en coffret Makpac



### DJV182RTJ

Capacité de coupe :  
 Bois/Acier/Alu : 135/10/20 mm  
 Hauteur de course : 26 mm  
 800 à 3500 cps/min - 2,6 kg  
 Livrée avec 2 batteries 18V  
 5Ah et 1 chargeur rapide  
 en coffret Makpac



### DJV180RFJ

Capacité de coupe :  
 Bois/Acier/Alu : 135/10/20 mm  
 Hauteur de course : 26 mm  
 0 à 2600 cps/min - 2,9 kg  
 Livrée avec 2 batteries 18V  
 3Ah et 1 chargeur rapide  
 en coffret Makpac



### DJV184RTJ

Hauteur de course 23 mm  
 0 à 3000 cps/min  
 Capacité coupe bois/acier/alu :  
 135/10/20 mm - 2,1 à 2,4 kg  
 Livrée avec 2 batteries 18V  
 5 Ah et 1 chargeur rapide  
 en coffret Makpac



### DJV185Z

Hauteur de course 23 mm  
 0 à 3000 cps/min  
 Capacité coupe bois/acier/alu :  
 135/10/20 mm - 2,3 kg  
 Livrée sans batterie ni chargeur



## MEULEUSE DROITE

### DGD800RTJ

Ø pince 6 mm - Ø roue 36 mm - 26000 tr/min - 1,7 à 2,2 kg  
 Livrée avec 2 batteries 18V - 5Ah  
 et 1 chargeur rapide  
 en coffret Makpac



## LAMELLEUSE

### DPJ180Z

430 W - Ø lame 100 mm  
 Profondeur de plongée max : 20 mm  
 2,8 kg  
 Livrée sans batterie  
 ni chargeur



## RABOTS

### DKP180RTJ

Largeur rabotage : 82 mm - Profondeur rabota-  
 ge : 2 mm - Profondeur feuillure : 9 mm  
 15000 tr/min - 3,4 kg  
 Livré avec 2 batteries 18V - 5 Ah, 1 chargeur  
 rapide en Makpac



### DKP181RTJU

Largeur rabotage : 82 mm - Profondeur rabotage : 3 mm  
 Profondeur feuillure : 25 mm - 12000 tr/min - 3,6 kg  
 Livré avec 2 batteries 18V - 5 Ah, 1 chargeur rapide en  
 Makpac et 1 clé Bluetooth

DKP181RTJ  
 Livré avec 2 batteries 18V  
 5 Ah, 1 chargeur rapide en  
 Makpac



## AFFLEUREUSE - DÉFONCEUSE MULTIFONCTION

### DRT50RTJX3

Pince : Ø 6 et 8 mm - 10000 à 30000 tr/min - Plongée : 0 à 35 mm  
 Livrée avec 2 batteries 5 Ah BL1850B, 1 chargeur rapide  
 DC18RC, 1 base d'affleurage droite, 1 base de défonceage,  
 1 base d'affleurage déportée, 1 base d'affleurage inclinable  
 1 Coffret MAK-PAC



Défonceuse  
 Affleureuse  
 inclinée  
 Affleureuse  
 droite  
 Affleureuse  
 déportée



## DÉCAPEUR THERMIQUE

### DHG181RT1J

6 modes de température - Max 550 °C.  
2 modes de débit d'air : 120 / 200 L/min.  
1,4 kg  
Livré avec 1 batterie  
et 1 chargeur rapide  
en coffret Makpac

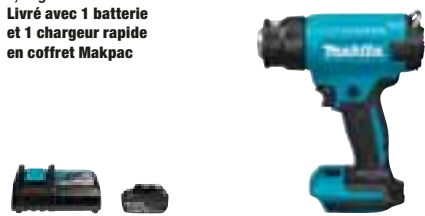

## MALAXEURS

### DUT131Z

Mandrin à clé 13 mm  
2 vitesses : 0 à 1300 tr/min - 0 à 350 tr/min  
Vitesse variable à la gâchette - 3 kg  
Livré sans batterie ni chargeur



## VIBREURS À BÉTON

### DVR350RME // DVR450RME

Longueur d'aiguille DVR450RME : 1200 mm  
Longueur d'aiguille DVR350RME : 800 mm  
Aiguille : Ø 25 mm  
Vibrations : 13000 osc/min - 3,5 kg // 3,2 kg  
Livrée avec 2 batteries 18V - 4 Ah  
et 1 chargeur rapide en coffret



## POMPE À GRAISSE



### DGP180RT

480 W - 2 modes de 145 à 290 ml/min. - 4,8 à 6,1 kg.  
Livrée avec 1 batterie 18V 5 Ah  
et 1 chargeur rapide en coffret



### DUT130RTE

M14 - 2 vitesses : 0 à 1300 tr/min - 0 à 350 tr/min  
Vitesse variable à la gâchette - 2,8 kg  
Livrée avec 1 hélice de malaxage Ø 165 mm,  
2 batteries 18V - 5 Ah et 1 chargeur rapide



## SOUFFLEUR À POUSSIÈRES

### DAS180Z

Force de soufflage max 2,8 N  
Pression d'air max : 29,7 kPa - 4 modes de soufflage  
Livré sans batterie ni chargeur

**NOUVEAU**



## POMPES À VIDE

### DVP181ZK

Débit 113 L/min - Vide Final 3 Pa  
Raccord évasé mâle 5/16" / 3/8 - 8,2 kg  
Livrée sans batterie ni chargeur en coffret



### DVP180RT

Débit : 50 l/min - Vide final : 20 Pa  
Raccord évasé mâle 5/16" - 3,5 kg  
Livrée avec 1 batterie 18V - 5 Ah,  
1 chargeur rapide en coffret



## ACCESSOIRES POUR DGP180RT

Embout coudé  
191A77-3



Embout pince  
191A76-5



Cylindre avec fenêtre  
191F24-4



## TRONÇONNEUSE À MÉTAUX

### DLW140PT2

1300 W - Ø 355 mm - 3800 tr/min - 17,8 kg  
Livrée avec 2 batteries 18V Li-Ion 5 Ah  
et 1 chargeur double



## COUPE FER À BÉTON / TIGE FILETÉE

### DSC251RT

Capacité de coupe fers à béton/tiges filetées : 10 à 25 mm - 4 kg  
Livré avec 1 batterie 18V Li-Ion 5Ah et 1 chargeur rapide



Lame  
E-11097

### DSC102ZJ

Capacité de coupe tige filetée : Acier de  
M6 à M10 - Inox M6 et M8 - 2,8 à 3,2 kg  
Livré sans batterie ni chargeur  
en coffret Makpac



### DSC163ZK

Capacité de coupe fers à béton/tiges  
filetées : 3 à 16 mm - 4 kg  
Livré sans batterie ni chargeur  
en coffret



### DSC121ZK

Capacité de coupe fers tiges  
filetées : 8 à 12 mm - 6 kg  
Livré sans batterie ni  
chargeur en coffret



## CISAILLES MÉTAL

### DJS130RFE

2800 cps/min. - Épaisseur acier : 1,3 mm  
Épaisseur inox : 1 mm - 2,3 kg  
Livrée avec 2 batteries 18V Li-Ion 3 Ah  
et 1 chargeur rapide



### DJS131Z

2800 cps/min. - Épaisseur acier : 1,3 mm  
Épaisseur inox : 1 mm - 2,3 kg  
Livrée sans batterie ni chargeur



### DJS200Z

3000 cps/min. - Épaisseur acier : 2 mm  
Épaisseur inox : 1,6 mm - 2,5 kg  
Livrée sans batterie ni chargeur



## CISAILLE

### DJS161RTJ

4300 cps/min.  
Ép. acier : 1,6 mm  
Ép. inox : 1,2 mm - 2,2 kg  
Livrée avec 2 batteries 18V  
5 Ah, 1 chargeur rapide en  
coffret Makpac



## GRIGNOTEUSE

### DJN161RTJ

1900 cps/min - Épaisseur acier : 1,6 mm  
Épaisseur alu : 2,5 mm - 2,3 kg  
Livrée avec 2 batteries 18V - 5 Ah,  
1 chargeur rapide  
en coffret Makpac



## POINÇONNEUSE

### DPP200ZK

Poinçons Ø max 20 mm  
Épaisseur acier max 8 mm  
Livrée sans batterie  
ni chargeur en coffret



## SCIE PLAQUES DE PLÂTRE

### DSD180Z

6000 cps/min - Long. de course : 6 mm  
Coupe bois/plaque de plâtre : 15/30 mm  
2 kg  
Livrée sans batterie ni chargeur



## RIVETEUSES

### DRV150ZJ

Ø 4,8 mm - Force de traction : 10000 N  
Long. de course : 25 mm - 1,9 kg  
Livrée sans batterie ni chargeur en Makpac



### DRV250ZJ

Ø 6,4 mm - Force de traction : 20000 N  
Épaisseur acier max 8 mm  
Long. de course : 30 mm - 2,4 kg  
Livrée sans batterie ni chargeur en Makpac



## CLÉ À CLIQUET

### DWR180Z

0 à 800 tr/min - Serrage : 47,5 Nm - 1,6 kg  
Livrée sans batterie ni chargeur



## SCIES À RUBAN

### DPB180RME

84 à 162 m/min - Capacité de coupe  
(tube acier) : 120 mm - 6,8 kg  
Livrée avec 2 batteries 18V - 4 Ah  
et 1 chargeur rapide

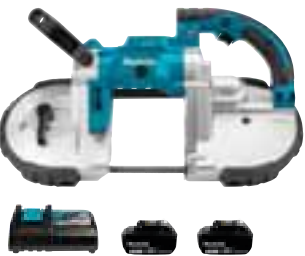

### DPB182Z

192 m/min - Capacité de coupe  
(tube acier) : 64 mm - 4,1 kg  
Livrée sans batterie ni chargeur



### DPB183Z

192 m/min - Capacité de coupe  
(tube acier) : 66 mm - 3,9 kg  
Livrée sans batterie ni chargeur



### DPB184Z

192 m/min - Capacité de coupe  
(tube acier) : 51 mm - 3,6 kg  
Livrée sans batterie ni chargeur



## DÉCOUPEUSE

### DCE090ZX1

6600 tr/min - Profondeur de coupe max. : 88 mm  
Ø disque : 230 mm - 6,3 kg  
Livrée sans batterie ni chargeur



## SCIE CIRCULAIRE

### DCC500Z

8800 tr/min - Haut. coupe max. à 90°/45° : 40/27 mm  
Ø lame : 125 mm - 3 kg  
Livrée sans batterie ni chargeur



## Garantie ROUGE 3 ans machines

Makita vous offre une garantie commerciale, portant à 3 ans au total la garantie sur vos machines. Cette garantie commerciale s'applique aux machines électriques et sans-fil achetées neuves. Elle vous est offerte après enregistrement obligatoire de la machine, sous 30 jours francs après la date d'achat, sur [www.makita.fr/garanties](http://www.makita.fr/garanties)



## Garantie BLEUE 2 ans chargeurs et batteries

Makita vous offre une garantie commerciale de 2 ans sur vos batteries et chargeurs Li-Ion. Cette garantie commerciale s'applique aux batteries et chargeurs achetés neufs ou livrés avec des machines Li-Ion neuves. Elle vous est offerte après enregistrement obligatoire de la batterie et/ou du chargeur, sous 30 jours francs après la date d'achat, sur [www.makita.fr/garanties](http://www.makita.fr/garanties)

## PERCEUSES VISSEUSES

**DDF083Z**  
Carac. p20



**DDF458Z**  
Carac. p20



**DDF482Z**  
Carac. p20



**DDF482ZJ**  
Carac. p20



**DDF485ZJ**  
Carac. p20



**DDF484Z**  
Carac. p20



**DDF484ZJ**  
Carac. p20



**DDF486ZJ**  
Carac. p20



**DDF487ZJ**  
Carac. p20



**DDF489ZJ**  
Carac. p20



## PERCEUSES VISSEUSES D'ANGLE

**DDA350Z**  
Carac. p21



**DDA351Z**  
Carac. p21



**DDA450ZK**  
Carac. p21



## PERCEUSES VISSEUSES À PERCUSSION

**DHP482Z**  
Carac. p20



**DHP459Z**  
*(Fin de série)*  
Carac. p20



**DHP485ZJ**  
Carac. p20



**DHP458Z**  
Carac. p20



**DHP489ZJ**  
Carac. p20



**DHP453Z**  
Carac. p20



**DHP484Z**  
Carac. p20



**DHP486Z**  
Carac. p20



**DHP487ZJ**  
Carac. p20



## VISSEUSES À CHOCS

**DTD152Z**  
Carac. p19



**DTD152ZJ**  
Carac. p19



**DTD154Z**  
Carac. p19



**DTD154ZJ**  
Carac. p19



**DTD156Z**  
Carac. p19



**DTD157ZJ**  
Carac. p19



## VISSEUSE À CHOCS 4 FONCTIONS

**DTP141Z**  
Carac. p21



## VISSEUSE OLÉOPNEUMATIQUE

**DTS141Z**  
Carac. p21



## VISSEUSE D'ANGLE À CHOCS

**DTL061Z**  
Carac. p21



## BOULONNEUSES À CHOCS

**DTW181Z**  
Carac. p19



**DTW190Z**  
Carac. p19



**DTW251Z**  
Carac. p19



**DTW301ZJ**  
Carac. p19



**DTW700ZJ**  
Carac. p19



**DTW1001ZJ**  
Carac. p19



**DTW1002ZJ**  
Carac. p19



**DWR180Z**  
Carac. p19



Les machines de cette page sont livrées sans batterie ni chargeur



## VISSEUSES PLAQUES DE PLÂTRE ET BARDAGES

**DFS250Z**  
Carac. p27



**DFS251Z**  
Carac. p27



**DFS451Z**  
Carac. p27



**DFS452Z**  
Carac. p27



**DFS452ZJ**  
Carac. p27



## VISSEUSES AUTOMATIQUES PLAQUES DE PLÂTRE ET BARDAGES

**DFR452ZJ**  
Carac. p27



**DFR550Z**  
Carac. p27



**DFR551ZJ**  
Carac. p27



**DFR750Z**  
Carac. p27



## PERFORATEURS ET PERFO-BURINEURS

**DHR165Z**  
Carac. p26



**DHR171ZJ**  
Carac. p26



**DHR182Z**  
Carac. p26



**DHR182ZJ**  
Carac. p26



**DHR183Z**  
Carac. p26



**DHR202Z**  
Carac. p26



**DHR202ZJ**  
Carac. p26



**DHR243ZJ**  
Carac. p26



**DHR264ZJ**  
Carac. p26



**DHR281ZWJ**  
Carac. p26



**DHR281ZJ**  
Carac. p26



**DHR283ZWJU**  
Carac. p26



**DHR283ZJU**  
Carac. p26



## PIQUEUR

**DHK180ZJ**  
Carac. p26



## MEULEUSE DROITE

**DGD800Z**  
Carac. p33



## MEULEUSES

**DGA452Z**  
Carac. p29



**DGA506Z**  
Carac. p29



**DGA506ZJ**  
Carac. p29



**DGA504Z**  
Carac. p29



**DGA504ZJ**  
Carac. p29



**DGA508Z**  
Carac. p29



**DGA508ZJ**  
Carac. p29



**DGA513Z**  
Carac. p29



**DGA517Z**  
Carac. p29



**DGA519ZX1**  
Carac. p29



**DGA520ZX1**  
Carac. p29



**DGA521ZX1**  
Carac. p29



**DGA701ZU**  
Carac. p29



**DGA900ZK**  
Carac. p29



**DGA901ZKU2**  
Carac. p29



**DGA901ZU**  
Carac. p29



**DCE090ZX1**  
Carac. p35



**-40%** de remise sur le carter d'aspiration (196845-3) pour l'achat d'une meuleuse DGA506Z/ZJ - DGA508Z/ZJ - DGA513Z - DGA517Z



**-40%** de remise sur le carter d'aspiration (198440-5) pour l'achat d'une meuleuse DGA901ZU ou DGA901ZKU2



Les machines de cette page sont livrées sans batterie ni chargeur

Les prix indiqués sont des prix conseillés à votre revendeur qui est libre de fixer ses prix de vente. - www.makita.fr

\* Les tarifs ne tiennent pas compte du montant de l'Eco-contribution (voir détails dernière page). Les poids sont conformes à la procédure EPTA 01/2003 et les puissances de frappe conformes à la procédure EPTA 05/2009.

## SCIES CIRCULAIRES

**DCC500Z**  
Carac. p35



**DSS501Z**  
Carac. p32



**DSS610Z**  
Carac. p32



**DSS610ZJ**  
Carac. p32



**DHS630ZJ**  
Carac. p32



**DHS680Z**  
Carac. p32



**DHS680ZJ**  
Carac. p32



**DHS660ZJ**  
Carac. p32



**DHS661ZJU**  
Carac. p32



**DHS710ZJ**  
Carac. p32



**DHS782ZJ**  
Carac. p32



**DHS783ZJU**  
Carac. p32



**DHS900ZK**  
Carac. p32



**DHS900ZKU**  
Carac. p32



## SCIES RADIALES À COUPE D'ONGLET

**DLS111ZU**  
Carac. p32



**DLS211ZU**  
Carac. p32



**DLS600Z**  
Carac. p32



**DLS714NZ**  
Carac. p32



## SCIES PLONGEANTES

**DSP600ZJ**  
Carac. p32



**DSP601ZU**  
Carac. p32



## SCIES SAUTEUSES

**DJV180Z**  
Carac. p33



**DJV180ZJ**  
Carac. p33



## SCIES À RUBAN

**DPB180Z**  
Carac. p35



**DPB182Z**  
Carac. p35



**DJV181ZJ**  
Carac. p33



**DJV182ZJ**  
Carac. p32



**DPB183Z**  
Carac. p35



**DPB184Z**  
Carac. p35



**DJV184ZJ**  
Carac. p33



**DJV185ZJ**  
Carac. p33



## SCIES RÉCIPROS

**DJR183Z**  
Carac. p33



**DJR189Z**  
Carac. p33



**DJR186Z**  
Carac. p33



**DJR187Z**  
Carac. p33



**DJR360Z**  
Carac. p33



## VIBREURS À BÉTON

**DVR350Z** Carac. p34



**DVR450Z** Carac. p34



Les machines de cette page sont livrées sans batterie ni chargeur

## CISAILLES À MÉTAUX

**DJS130Z**  
Carac. p35



**DJS131Z**  
Carac. p35



**DJS161Z**  
Carac. p35



**DJS200Z**  
Carac. p35



## COUPE TIGE FILETÉE - COUPE FER À BÉTON

**DSC102ZJ**  
Carac. p34



**DSC121ZK**  
Carac. p34



**DSC163ZK**  
Carac. p34



**DSC251ZK**  
Carac. p34



## SCIE CIRCULAIRES À MÉTAUX

**DCS553ZJ**  
Carac. p29



**DCS552ZJ**  
Carac. p29



## AFFLEUREUSES

**DCO180Z**  
Carac. p28



## POINÇONNEUSE

**DPP200ZK**  
Carac. p35



## TRONÇONNEUSE À MÉTAUX

**DLW140Z**  
Carac. p34



## SCIES PLAQUES DE PLÂTRE

**DSD180Z**  
Carac. p35



**DSD180ZJ**  
Carac. p35



**DCO181Z**  
Carac. p28



## PISTOLET À MASTIC

**DCG180Z**  
Carac. p28



## PONCEUSE MURALE

**DSL800ZU**  
Carac. p28



## POMPE À GRAISSE

**DGP180Z**  
Carac. p34



## DÉCOUPEUR-PONCEURS MULTIFONCTIONS

**DTM51ZJX3**  
Carac. p62



**DTM51Z**  
Carac. p62



**DTM52ZJ**  
Carac. p62



## POLISSEUSE EXCENTRIQUE

**DPO600Z**  
Carac. p28



## PONCEUSE POLISSEUSE

**DPJ180Z**  
Carac. p28



## DÉCAPEUR THERMIQUE

**DHG181ZJ**  
Carac. p34



## GRIGNOTEUSE

**DJN161Z**  
Carac. p35



## MALAXEURS

**DUT130Z**  
Carac. p34



**DUT131Z**  
Carac. p34



## AFFLEUREUSE

**DRT50ZJX3**  
Carac. p33



## RABOTS

**DKP180Z**  
Carac. p33



**DKP181ZJ**  
Carac. p33



**DKP181ZJU**  
Carac. p33



## PONCEUSE À BANDE

**DBS180ZJ**  
Carac. p28



## PONCEUSES POLISSEUSE

**DBO180Z**  
Carac. p28



**DBO380Z**  
Carac. p28



**DBO381ZU**  
Carac. p28



**DBO382ZJ**  
Carac. p28



**DBO480Z**  
Carac. p28



Les machines de cette page sont livrées sans batterie ni chargeur

Les prix indiqués sont des prix conseillés à votre revendeur qui est libre de fixer ses prix de vente. - [www.makita.fr](http://www.makita.fr)

\* Les tarifs ne tiennent pas compte du montant de l'Eco-contribution (voir détails dernière page). Les poids sont conformes à la procédure EPTA 01/2003 et les puissances de frappe conformes à la procédure EPTA 05/2009.



## AGRAFEUSES

**DST112Z**   
Larg. agrafes : 10 mm - Long. agrafes :  
7 à 10 mm - Mag. : 150 agrafes - 1,8 kg  
Livrée sans batterie ni chargeur



**DST221Z**   
Larg agrafes 10 mm - Long agrafes :  
10 à 22 mm - Mag 98 pieces - 2,1 kg  
Livrée sans batterie ni chargeur



## CLOUEURS

**DPT353Z**   
23 Ga - Long. clous : 15 à 35 mm  
Mag. : 120 clous - 2,2 kg  
Livrée sans batterie ni chargeur



PRÉCISION NEZ  
TRÈS FIN

**DBN600ZJ**   
16 Ga - Long. Clous : 19 à 64 mm  
Magasin : 100 clous - 3,6 kg  
Livrée sans batterie ni chargeur  
en Makpac



FAIBLE  
ESPACEMENT  
AVANT

## CLOUEURS

**DBN500ZJ**   
18 Ga - Long. clous : 15 à 50 mm  
Magasin 100 clous - 3,5 kg  
Livré sans batterie  
ni chargeur en Makpac



SENSATIONS  
D'UN CLOUEUR  
À GAZ

**DFN350Z**   
18 Ga - Long. pointes : 15 à 35 mm  
Mag. : 110 pointes - 2,2 kg  
Livré sans batterie ni chargeur



## RIVETEUSES

**DRV150ZJ**   
Ø 4,8 mm - Force de traction : 10000 N  
Long. de course : 25 mm - 1,9 kg  
Livrée sans batterie ni chargeur en Makpac



**DRV250ZJ**   
Ø 6,4 mm - Force de traction : 20000 N  
Long. de course : 30 mm - 2,4 kg  
Livrée sans batterie ni chargeur en Makpac



## PINCES À LIGATURER

**DTR181ZJ**   
Diamètre du fil : 0,8 mm - 120 attaches par bobine  
5000 attaches sur une charge de batterie (BL1850B) - 2,7 kg  
Livrée sans batterie ni chargeur

	Ø10	Ø13	Ø16	Ø19	Ø22	Ø25
Ø10	X	X	X	X	X	X
Ø13	X	X	X	✓	✓	✓
Ø16	X	X	✓	✓	✓	✓

	Ø10xØ10	Ø13xØ13	Ø16xØ16
Ø10	X	✓	✓
Ø13	X	✓	✓
Ø16	✓	✓	✓
Ø19	✓	✓	✓
Ø22	✓	✓	✓

	Ø10xØ10	Ø13xØ13
Ø10xØ10	✓	✓
Ø13xØ13	✓	✓
Ø16xØ16	✓	✓

**Fils à ligaturer acier<sup>(1)</sup>**  
199137-9



Pour les bétons de construction, préfabriqués  
et précontraints.

**DTR180ZJ**   
Diamètre du fil : 0,8 mm - 120 attaches par bobine  
5000 attaches sur une charge de batterie (BL1850B) - 2,6 kg  
Livrée sans batterie ni chargeur

	Ø10	Ø13	Ø16	Ø19	Ø22	Ø25
Ø10	✓	✓	✓	X	X	X
Ø13	✓	✓	✓	X	X	X
Ø16	✓	✓	X	X	X	X

	Ø10xØ10	Ø13xØ13	Ø16xØ16
Ø10	✓	✓	X
Ø13	✓	✓	X
Ø16	✓	X	X
Ø19	X	X	X
Ø22	X	X	X

	Ø10xØ10	Ø13xØ13
Ø10xØ10	✓	✓
Ø13xØ13	✓	✓
Ø16xØ16	X	X

**Fils à ligaturer polyester<sup>(1)</sup>**  
191J59-9



Pour attacher des barres d'armature revêtues d'époxy et partout  
où il y a besoin d'un fil résistant à la corrosion et à l'abrasion.



DTR181



DTR180



Rallonge pour pince à  
ligaturer 191M27-0

**Fils à ligaturer galvanisés<sup>(1)(2)</sup>**  
191A57-9  
<sup>(1)</sup>Carton de 50 bobines  
<sup>(2)</sup>Pour DTR181 : À utiliser avec le  
guide 1911H9-6 (voir notice)



Pour les bétons préfabriqués ou précontraints utilisés en marine  
ou dans d'autres applications à environnement difficile où la  
résistance dans le temps est indispensable.

## BATTERIES (Retrouvez les temps de charge en page 98)



**3.0Ah**

**BL1830B - 18V - 3Ah**  
197599-5



**4.0Ah**

**BL1840B - 18V - 4Ah**  
197265-4



**5.0Ah**

**BL1850B - 18V - 5Ah**  
197280-8



**6.0Ah**

**BL1860B - 18V - 6Ah**  
197422-4

## LES PACKS ÉNERGIE - Faites votre sélection parmi les packs énergie

**4 BATTERIES**  
1 chargeur double  
1 coffret Makpac



197626-8

**197503-4**  
18V - 4 Ah

**197626-8**  
18V - 5 Ah

**198091-4**  
18V - 6 Ah

**2 BATTERIES**  
1 chargeur double  
1 coffret Makpac



197629-2

**197504-2**  
18V - 4 Ah

**197629-2**  
18V - 5 Ah

**198077-8**  
18V - 6 Ah

## SCANNER MURAL LXT

**DWD1812J** *ASC* *LXT* *XPT*

Profondeur de détection max :  
 métal / tuyau plastique / câble / bois :  
 180 / 120 / 120 / 25 mm  
 Précision : +/- 5 mm - Écran couleur  
 4,1" (10,4 cm)  
 1,3 à 1,7 kg  
 Livré sans batterie ni chargeur



## NIVEAUX LASER – USAGE INTÉRIEUR

**SK10GDZ** *CXT* *XPT*

Laser 1 verticale / 1 horizontale 10 m 12V Max  
 Précision de calage +/- 1mm à 10m - Plaque d'auto-  
 calage +/- 4° - Mode Normal / ECO - IP54 - 1,6 kg  
 Livré avec 1 paire de lunettes de détection  
 sans batterie ni chargeur



**SK20GDZ** *CXT* *XPT*

Laser 2 verticales / 1 horizontale 10 m 12V Max  
 Précision de calage +/- 1mm à 10 m - Plaque d'auto-  
 calage +/- 4° - Mode Normal / ECO - IP54 - 1,6 kg  
 Livré avec 1 paire de lunettes de détection  
 sans batterie ni chargeur



**SK40GDZ** *CXT* *XPT*

Laser 4 verticales / 1 horizontale 10 m 12V Max  
 Précision de calage +/- 1mm à 10m - Plaque d'auto-  
 calage +/- 4° - Mode Normal / ECO - IP54 - 1,6 kg  
 Livré avec 1 paire de lunettes de détection  
 sans batterie ni chargeur



**SK700GD** *CXT* *XPT*

Laser 4 lignes horizontales / 4 verticales  
 35 m - 12V max  
 Portée avec détecteurs 70 m - 1,2 kg  
 Livré sans batterie ni chargeur



**SK700D** *CXT* *XPT*

Laser 4 lignes horizontales / 4 verticales  
 25 m - 12V max  
 Portée avec détecteurs 70 m - 1,2 kg  
 Livré sans batterie ni chargeur

**SK312GDZ** *CXT* *XPT*

Laser 3 verticales / 1 horizontale 10 m  
 10,8V (12V max)  
 Portée du laser avec détecteur 20 m  
 Précision de calage ± 10 mm à 10 m  
 Plaque d'autocalage ±2° - Mode High / Normal /  
 Eco - Ø du terrain d'action 10 m - IP54 - 1,6 kg  
 Livré avec 1 paire de lunettes de détection  
 sans batterie ni chargeur



**OFFERT**

1 adaptateur 18V DECADP05  
 pour l'achat d'un SK312GDZ

**SK209GDZ** *CXT* *XPT*

Laser 2 verticales / 1 horizontale 10 m  
 10,8V (12V max)  
 Portée du laser avec détecteur 20 m  
 Précision de calage ± 10 mm à 10 m  
 Plaque d'autocalage ±2° - Mode High / Normal /  
 Eco - Ø du terrain d'action 10 m - IP54 - 1,6 kg  
 Livré avec 1 paire de lunettes de  
 détection sans batterie ni chargeur



**OFFERT**

1 adaptateur 18V DECADP05  
 pour l'achat d'un SK209GDZ

**SK105GDZ** *CXT* *XPT*

Laser croix 35 m (laser vert)  
 10,8V (12V max)  
 Portée du laser avec détecteur 80 m  
 Précision de calage +/- 3 mm à 10 m  
 Plaque d'autocalage +/- 4°  
 IP54 - 0,84 kg  
 Livré sans batterie  
 ni chargeur



**SK105DZ**

Laser croix 25m (laser rouge)  
 Livré sans batterie ni chargeur

**SK106GDZ** *CXT* *XPT*

Laser ligne et 4 points croix 35 m  
 (Laser vert) - 10,8V (12V max)  
 Portée du laser avec détecteur 80 m  
 Précision de calage +/- 3 mm à 10 m  
 Plaque d'autocalage +/- 4°  
 IP54 - 0,84 kg  
 Livré sans batterie  
 ni chargeur



**SK106DZ**

Laser lignes et 4 pts croix 25m (laser rouge)  
 Livré sans batterie ni chargeur

## NIVEAU LASER – USAGE INTÉRIEUR

**SKR200Z**

Niveau laser automatique vertical et horizontal  
 Portée Ø max. : 200 m - Précision moyenne : ± 1 mm à dist. 10 m  
 Vit. rotation : 0, 300, 450, 600 tr/min. - IP54  
 Poids net : 1,6 kg  
 Livré avec 1 cellule de réception, 1 télécommande, 1 support mural,  
 1 cible magnétique, 1 paire de lunettes de détection laser



**Précis et simple à utiliser**  
**Mise à niveau auto. de ± 6° (10%)**

## TÉLÉMÈTRES LASER

**LD030P**

Portée max. : 30 m - Précision moyenne (2Ø) :  
 ± 2 mm - Batterie : 2 x AAA jusqu'à 3000  
 mesures - 95 g  
**Mesure en continue, Surface**



**LD050P**

Portée max. : 50 m  
 Précision moyenne (2Ø) : ± 2 mm  
 Mémoire : 5 valeurs - Batterie : 2 x AAA  
 jusqu'à 3000 mesures - 100 g  
**Mesure en continue, addition  
 soustraction, mesure indirecte  
 « Pythagore », surface et volume**



**LD080P1**

Portée max. : 80 m - Précision moyenne (2Ø) :  
 ± 1,5 mm - Incl. : ± 0,2°  
 Mémoire : 20 valeurs - Batterie : 2 x AAA  
 jusqu'à 5000 mesures - 140 g  
**Mesure d'inclinaison, fonction  
 piquetage, poursuite de hauteur,  
 mode niveau électronique**



Les références de cette page sont livrées sans batterie ni chargeur.

Les prix indiqués sont des prix conseillés à votre revendeur qui est libre de fixer ses prix de vente - www.makita.fr

\* Les tarifs ne tiennent pas compte du montant de l'Eco-contribution (voir détails dernière page). Les poids sont conformes à la procédure EPTA 01/2003 et les puissances de frappe conformes à la procédure EPTA 05/2009.

## PERCEUSES VISSEUSES ET PERCEUSES VISSEUSES À PERCUSSION À CHARBON

Références	DF330DWJ	DF333DWAE	DA332DWAE	DA333DWAE	HP333DWAE (percuSSION)
Équipements et Technologies	<b>1.3Ah</b>	<b>2.0Ah</b>	<b>2.0Ah</b>	<b>2.0Ah</b>	<b>2.0Ah</b>
Tours par minute	1500	1700	0 à 1100	0 à 1100	1700
Coups par minute	-	-	-	-	0 à 22500
Couple (en Nm)	21/35	30	27	27	30
Ø perçage béton/acier/bois/brique	-/10/28/-	-/10/23/-	-/10/12/-	-/10/12/-	8/10/21/8
Poids	0,88 kg	1,2 kg	1,3 kg	1,3 kg	1,2 kg
Livrée avec	1 Chargeur, 2 batteries 10,8V 1,3 Ah et 1 coffret Makpac	1 Chargeur, 2 batteries 12V 2 Ah et 1 coffret synthétique	1 Chargeur, 2 batteries 12V 2 Ah et 1 coffret synthétique	1 Chargeur, 2 batteries 12V 2 Ah et 1 coffret synthétique	1 Chargeur rapide, 2 batteries 12V - 2 Ah et 1 coffret synthétique

## PERCEUSES VISSEUSES ET PERCEUSES VISSEUSES À PERCUSSION SANS CHARBON

Références	DF032DSAE	DF332DSMJ	DF332DSAJ	HP332DSAJ (percuSSION)
Équipements et Technologies	<b>2.0Ah</b>	<b>4.0Ah</b>	<b>2.0Ah</b>	<b>2.0Ah</b>
Tours par minute	1500	1500	1500	0 à 1500
Coups par minute	-	-	-	0 à 22500
Couple (en Nm)	21/35	21/35	21/35	35/21
Ø perçage béton/acier/bois/brique	-/10/28/-	-/10/28/-	-/10/28/-	-/10/12/-
Poids	0,88 kg	1 kg	1 kg	1,3 kg
Livrée avec	1 Chargeur, 2 batteries 12V 2 Ah et 1 coffret synthétique	1 Chargeur rapide, 2 batteries 12V - 2 Ah et 1 coffret Makpac	1 Chargeur rapide, 2 batteries 12V - 2 Ah et 1 coffret Makpac	1 Chargeur rapide, 2 batteries 12V - 2 Ah et 1 coffret Makpac



## BOULONNEUSES À CHOCS

**TW141DWAJ**   
 145 Nm - 1/2"  
 0 à 3200 cps/min  
 0 à 2600 tr/min - 1,3 kg  
 Livrée avec 2 batteries  
 2 Ah, 1 chargeur  
 en coffret Makpac



**TW060DWAJ**   
 60 Nm - 1/4"  
 0 à 3200 cps/min  
 0 à 2600 tr/min - 1,2 kg  
 Livrée avec 2 batteries  
 2 Ah, 1 chargeur  
 en coffret Makpac



**TW161DSMJ**   
 165 Nm - 1/2"  
 0 à 3600 cps/min  
 0 à 2400 tr/min - 1,2 kg  
 Livrée avec 2 batteries  
 4 Ah, 1 chargeur rapide  
 en coffret Makpac



## PONCEUSE POLISSEUSE

**PV301DZ**   
 Ø 75 mm  
 2 vitesses  
 0 à 2800 tr/min/  
 0 à 9500 tr/min - 1,2 kg  
 Livrée sans batterie  
 ni chargeur



## VISSEUSES À CHOCS

**TD110DWAJ**   
 110 Nm - 2600 tr/min  
 0 à 3200 cps/min - 1 kg  
 2 batteries 2 Ah, 1 chargeur  
 et 1 coffret synthétique



## LOTS DE MACHINES

**CLX224SMJ**   
 Ensemble 2 machines (DF333D + TD110D)  
 DF333D : Perceuse visseuse Ø 10 mm - 30 Nm  
 TD110D : Visseuse à chocs  
 Livré avec 2 batteries 4 Ah, 1 chargeur rapide



**TD111DSMJ**   
 Hexa. 1/4" - 135 Nm - 2800 tr/min  
 0 à 3600 cps/min - 1 kg  
 2 batteries 12V - 4 Ah,  
 1 chargeur rapide en Makpac



**LCT204J**   
 Ensemble 2 machines (DF330D + TD090D)  
 DF330D : Perceuse visseuse Ø 10 mm  
 TD090D : Visseuse à chocs  
 Livré avec 2 batteries 10,8V - 1,3 Ah,  
 1 chargeur en coffret Makpac





## PERFORATEURS SDS-PLUS

### HR140DSMJ

Perforateur SDS-Plus 4 Ah  
0 max. béton 14 mm - 4900 cps/min  
2,6 kg  
Livrée avec 2 batterie 12V - 4 Ah,  
et 1 chargeur en Makpac



## CLÉ À CLIQUET

### WR100DWA

Clé à cliquet - 4,7 Nm  
Emmanchement 1/4" et 3/8"  
0 à 800 tr/min - 1,2 kg  
Livrée avec 1 batterie 2 Ah,  
1 chargeur



## SCIES SAUTEUSES

### JV101DSAJ

Coupes Alu/Acier/Bois :  
4/2/65 mm  
Longueur de course : 18 mm  
0 à 2900 cps/min - 1,8 kg  
Livrée avec 2 batteries 12V  
2 Ah et 1 chargeur en Makpac



### JV102DSMJ

Coupes Alu/Acier/Bois :  
20/10/90 mm  
Longueur de course : 23 mm  
800 à 3000 cps/min - 1,9 kg  
Livrée avec 2 batteries 12V  
4 Ah, et 1 chargeur rapide  
en Makpac



### (4) JV103DSMJ

Coupes Alu/Acier/Bois :  
20/10/90 mm  
Longueur de course : 23 mm  
800 à 3000 cps/min - 1,9 kg  
Livrée avec 2 batteries 12V  
4 Ah, et 1 chargeur rapide  
en Makpac



## SCIE CIRCULAIRE

### HS301DSMJ

Ø 85 mm - Coupe à 90° : 25,5 mm  
1400 tr/min - 1,8 kg  
Livrée avec 2 batteries 12V  
4 Ah, et 1 chargeur rapide  
en Makpac



## SCIE RÉCIPRO

### (7) JR103DSMJ

Coupes bois/tube acier : 50 mm - Long. de course : 13 mm  
3300 cps/min - 1,5 kg  
Livrée avec 2 batteries 12V - 4 Ah, et 1 chargeur rapide  
en Makpac



## CLOUEUR

### PT354DWYJ

23 ga - 15 à 35 mm  
2 kg  
Livrée avec 2 batteries 12V  
1,5 Ah et 1 chargeur en  
coffret Makpac



## AGRAFEUSE

### ST113DSAJ

Capacité magasin : 150 pcs  
Long. des agrafes : 7 / 10 mm  
1,4 kg  
Livrée avec 2 batteries 12V  
2 Ah et 1 chargeur en Makpac



## PISTOLETS À MASTIC

### CG100DSAEA

Force de poussée : 5000 N - 1,9 kg  
Livré avec 2 batteries 12V  
2 Ah et 1 chargeur en Makpac



### CG100DSAEB

Force de poussée : 5000 N - 2,5 kg  
Livré avec 2 batteries 12V  
2 Ah et 1 chargeur en Makpac



## SCIE DIAMANT

### CC301DSAE

Ø 85 mm - Capacité de coupe à 90° :  
25,5 mm 1600 tr/min - 1,8 kg  
Livrée avec 1 disque diamant  
à eau pour le verre, 2 batteries  
12V - 2 Ah et 1 chargeur rapide



## DÉCOUPEUR UNIVERSEL

### CP100DWA

Capacité de coupe bois : 6 mm  
300 trs/min - 0,9 kg  
Livré avec 1 batterie 2 Ah  
et 1 chargeur



## PERCEUSE VISSEUSE BL

**DF332DZ**  
Carac. p42



## PERCEUSE VISSEUSE À PERCUSSION BL

**HP332DZ**  
Carac. p42



## PERCEUSE VISSEUSE

**DF333DZJ**  
Carac. p42



**DA332DZ**  
Carac. p42



**DA333DZ**  
Carac. p42



## PERCEUSE VISSEUSE À PERCUSSION

**HP333DZ**  
Carac. p42



## VISSEUSE À CHOCS

**TD111DZ**  
Carac. p42



## PERFORATEURS SDS-PLUS

**HR140DZ**  
Carac. p42



**HR166DZ**  
1,1J  
Ø 16 mm  
4800cps/min  
2 Kg



## SCIES SAUTEUSES

**JV102DZ**  
Carac. p43



**JV103DZ**  
Carac. p43



## SCIE RÉCIPRO

**JR103DZ**  
Carac. p43



## SCIE CIRCULAIRE

**HS301DZ**  
Carac. p43



## CLOUEUR

**PT354DZ**  
Carac. p43



## AGRAFEUSE

**ST113DZ**  
Carac. p43



## PISTOLET À MASTIC

**CG100DZA**  
Carac. p43



## DÉCOUPEUR UNIVERSEL

**CP100DZX**  
Carac. p43



## CLÉ À CLIQUET

**WR100DZ**  
Carac. p43



## DÉCOUPEUR UNIVERSEL

**SC103DZ**  
Capacité de coupe  
Acier M10 / Inox M8  
2,8 kg



## BATTERIES ET PACKS ÉNERGIE CXT (Retrouvez les temps de charge en page 98)

**197393-5**  
Batterie Li-Ion 12 V / 1,5 Ah  
BL1016

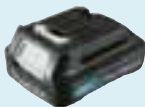

**197396-9**  
Batterie Li-Ion 12 V / 2 Ah  
BL1021B (témoin de charge intégré)



**197406-2**  
Batterie Li-Ion 12 V / 4 Ah  
BL1041B (témoin de charge intégré)



**197658-5**  
12 V - 2 Ah  
2 batteries BL1021B  
1 chargeur rapide DC10SA  
1 MakPac



**197641-2**  
12 V - 4 Ah  
2 batteries BL1041B  
1 chargeur rapide DC10SA  
1 MakPac



Les références de cette page sont livrées sans batterie ni chargeur

www.makita.fr - Les prix indiqués sont des prix conseillés à votre revendeur qui est libre de fixer ses prix de vente. Les machines de cette page sont livrées sans batteries ni chargeurs.

\* Les tarifs ne tiennent pas compte du montant de l'Eco-contribution (voir détails dernière page). Les poids sont conformes à la procédure EPTA 01/2003 et les puissances de frappe conformes à la procédure EPTA 05/2009.

## PERCEUSE VISSEUSE

**DF488DWAE (Fin de série)**

Perceuse visseuse 2 Ah

42 Nm - Ø Acier/ bois : 13 / 36 mm - 2 vitesses - 1,7 kg

Livrée en coffret plastique avec 2 batteries BL1820G et 1 chargeur

**2.0Ah**



## BOULONNEUSE

**TW202D001 (Dispo février)**

Boulonneuse 2 Ah

Couple de serrage 200 Nm

desserrage 320 Nm

0 à 3000 cps/min

0 à 2300 tr/min

1,5 kg

Livrée en coffret plastique avec 2 batteries BL1820G et un chargeur



**TW202DZ**

Livrée sans batterie ni chargeur

## PERCEUSES VISSEUSES À PERCUSSION - ACCESSOIRES

**HP488DAEX1**

Perceuse visseuse à percussion 2 Ah

42 Nm - Ø Béton/Acier/ bois :

13 / 13 / 36 mm

2 vitesses - 1,9 kg

Livrée en coffret plastique avec 2 batteries BL1820G, 74 accessoires et 1 chargeur

**2.0Ah**



**HP488DAEX2**

Perceuse visseuse à percussion 2 Ah

42 Nm

Ø Béton/Acier/ bois : 13 / 13 / 36 mm

2 vitesses - 1,9 kg

Livrée en coffret métal avec 2 batteries BL1820G, 74 accessoires et 1 chargeur

**2.0Ah**



## PERCEUSE VISSEUSE À PERCUSSION

**HP347DWE**

Perceuse visseuse à percussion 1,3 Ah

30 Nm

Ø béton/acier/bois : 10/10/25 mm

2 vitesses

1,5 kg

Livrée en coffret plastique avec 2 batteries BL1413G et 1 chargeur

**1.3Ah**



## SCIE SAUTEUSE

**JV183DWE**

Scie sauteuse 1,3 Ah

0 à 2900 cps/min

Ø alu/bois/acier : 10/65/6 mm

2 kg

Livrée en coffret plastique avec 2 batteries BL1813G et 1 chargeur

**1.3Ah**



## TAILLE-HERBES

**UM110DWYX**

Taille-herbe

2500 tr/min

3 hauteurs de coupe : 15 à 25 mm

1,5 kg

Livrée avec 1 batterie BL1815G et 1 chargeur

**1.5Ah**



## LOT DE MACHINES

**DK18A35X1**

Ensemble 2 machines (DF488D + TD127D)

DF488D Perceuse visseuse : 42 Nm Acier /Bois

13/36 mm / 2 vitesse

TD127D Visseuse à chocs :

Couple de serrage max 140 Nm

3000 cps/min / 2000 Tr/min

Livrée avec 2 batteries BL1813G

1 chargeur et 1 kit d'accessoires

D-34936 en coffret



## VISSAGE FAIBLE ENCOMBREMENT

**DF001DW**

Tournevis 3,6V à batterie intégrée

Couple de serrage max 6 Nm

Vitesse max 220 tr/min

0,36 kg



Les batteries et chargeurs à empreinte spéciale ne sont pas compatibles avec les machines, batteries et chargeurs Li-Ion standards

Les prix indiqués sont des prix conseillés à votre revendeur qui est libre de fixer ses prix de vente - [www.makita.fr](http://www.makita.fr)

\* Les tarifs ne tiennent pas compte du montant de l'Eco-contribution (voir détails dernière page). Les poids sont conformes à la procédure EPTA 01/2003 et les puissances de frappe conformes à la procédure EPTA 05/2009.



## DRC300Z

### Aspirateur autonome

Zone de cartographie maximale enregistrable : 10 000 m<sup>2</sup>  
Jusqu'à 4 heures d'autonomie avec BL1860B  
Poids de 9,6 à 10,6 kg



**JUSQU' À 600 M<sup>2</sup> AVEC UNE SEULE CHARGE DE BATTERIE BL1860B**

**APPLICATION SMARTPHONE**

**CAPACITÉ RÉSERVOIR 3L**

#### ACCESSOIRE

**191P18-9**  
Bande magnétique  
5 m



### ASPIRATEURS DORSAUX

#### NETTOYAGE

Petit - 2 Litres



**DVC261ZX14**  
Aspirateur dorsal 2 x 18V => 36V  
110 mbar - Nombre de vitesses : 3  
Capacité du réservoir : 2 - 4,5 kg  
Livré sans batterie ni chargeur

#### NETTOYAGE

Grand - 6 Litres



**DVC660Z**  
Aspirateur dorsal 2 x 18V => 36V  
110 mbar - Nombre de vitesses : 3  
Capacité du réservoir : 6L - 6,1 à 6,7 kg  
Livré sans batterie ni chargeur

#### RACCORD MACHINES

Petit - 2 Litres



**DVC265ZXU**  
Aspirateur dorsal 2 x 18V => 36V  
Avec système AWS pour asservissement des machines à batterie  
110 mbar - Nombre de vitesses : 2  
Capacité réservoir : 2L - 4,5 kg  
Livré sans batterie ni chargeur

#### RACCORD MACHINES

Grand - 6 Litres



**DVC665Z**  
Aspirateur dorsal 2 x 18V => 36V  
Avec système AWS pour asservissement des machines à batterie  
110 mbar - Nombre de vitesses : 2  
Capacité du réservoir : 6L - 6,1 à 6,7 kg  
Livré sans batterie ni chargeur

**1910S4-7**  
Housse de protection  
Compatible DVC261  
et DVC265



**NOUVEAU**

### ASPIRATEURS TRAINEAUX

#### NETTOYAGE

Petit - 8 Litres



**DVC860LZ**  
Aspirateur Classe L - 1050 W - 36V - 2 x 18V  
90 mbar sans fil - 230 mbar en filaire - Cuve poussièrre : 8 l - Cuve liquide : 6 L - 9,2 kg

#### NETTOYAGE

Grand - 15 Litres



**DVC150LZ**  
Aspirateur Classe L - 1050 W - 36V - 2 x 18V  
90 mbar sans fil - 240 mbar en filaire - Cuve poussièrre : 15 L - Cuve liquide : 12 L - 9,6 kg

#### RACCORD MACHINES

Petit - 8 Litres



**DVC867LZX4**  
Aspirateur Classe L - 36V - 2 x 18V  
Aspirateur : 55 dB en vitesse 1 - Dépression 110 mbar - Débit 2,4 m<sup>3</sup>/min - Cuve poussièrre 8 L - 7,8 kg

#### RACCORD MACHINES

Grand - 15 Litres



**DVC157LZX3**  
Aspirateur Classe L - 36V - 2 x 18V  
57 dB en vitesse 1 - Dépression 110 mbar - Débit 2,4 m<sup>3</sup>/min - Cuve poussièrre 15 l - 8 kg



**DVC866LZX1**  
Aspirateur Classe L - 2 x 18V  
55 dB en vitesse 1 - Dépression 110 mbar  
Débit 2,1 m<sup>3</sup>/min - Cuve poussièrre 8 L - 7 kg



**DVC155LZX2**  
Aspirateur Classe L - 2 x 18V  
Eau et poussières - 57 dB en vitesse 1  
Dépression 110 mbar - Débit 2,1 m<sup>3</sup>/min - Cuve poussièrre 15 L - Cuve liquide : 12 L - 7,2 kg



**DVC865LZX3**  
Aspirateur Classe L - 36V - 2 x 18V  
Eau et poussières : 55 dB en vitesse 1  
Dépression 110 mbar - Débit 2,1 m<sup>3</sup>/min - Cuve poussièrre 8 L - Cuve liquide : 6 L - 7 kg



**DVC156LZX1**  
Aspirateur Classe L - 36V - 2 x 18V  
57 dB en vitesse 1 - Classe L - 36V - 2 x 18V  
Dépression 110 mbar - Débit 2,1 m<sup>3</sup>/min  
Cuve poussièrre 15 L - 7,3 kg



DVC860



DVC867

## ASPIRATEURS BALAIS

**DCL283FRFW** **NOUVEAU**  
**Aspirateur Balai Blanc**  
 Sans sac / Interrupteur bouton de blocage - Dépression max : 17,5 kPa - Boîte à poussières : 730 ml - 1,3 à 1,6 kg  
 Livré avec 1 batterie 18V Li-Ion 3 Ah et 1 chargeur rapide



**DCL283FZW**  
 Livré sans batterie ni chargeur

**DCL284FRFW** **NOUVEAU**  
**Aspirateur Balai Blanc**  
 Sans sac / 4 vitesses - Dépression max. : 18 kPa - Boîte à poussières : 730 ml - 1,3 à 1,6 kg  
 Livré avec 1 batterie 18V Li-Ion 3 Ah et 1 chargeur rapide



**DCL284FZW**  
 Livré sans batterie ni chargeur

**DCL285FZW** **NOUVEAU**  
**Aspirateur Balai Blanc**  
 4 vitesses - Dépression max. : 18 kPa - Sac tissu : 500 ml - Sac papier : 330 ml - 1,4 à 1,7 kg  
 Livré sans batterie ni chargeur



**DCL286FRFW** **NOUVEAU**  
**Aspirateur Balai Cyclone Blanc**  
 Sans sac / 4 vitesses - Dépression max. : 18 kPa - Capacité cyclone : 250 ml - 1,6 à 2 kg  
 Livré avec 1 batterie 18V Li-Ion 3 Ah et 1 chargeur rapide



**DCL286FZW**  
 Livré sans batterie ni chargeur

**CL070DSX** (réservoir)  
 7,2V - 18 mbar - Réservoir 600 ml - 0,81 kg  
 Livré avec 1 batterie 1 Ah et un chargeur



**CL117FDX1** (réservoir)  
 Batterie intégrée - 12V max - 50 mbar - Réservoir 650 ml - 1 kg  
 Livré avec sa batterie intégrée et un chargeur



**DCL181FZW-P** (réservoir)  
**LXT**  
 18V - 42 mbar - réservoir 650ml - 1,2 kg  
 Livré sans batterie ni chargeur



**DCL180ZB** (réservoir)  
**LXT**  
 18V - 36 mbar - Réservoir 650 ml - 1,2 kg  
 Livré sans batterie ni chargeur



**DCL182ZB** (sac)  
**LXT**  
 18V - 54 mbar - Réservoir 550 ml - 1,3 kg  
 Livré sans batterie ni chargeur



**DCL280FZC** (réservoir)  
**LXT**  
 18V - 60 mbar - Réservoir 750 ml - Cyclone 400 ml - 1,95 kg  
 Livré sans batterie ni chargeur



**DCL280FZ** (réservoir)  
**LXT**  
 18V - 64 mbar - Réservoir 800 ml - 1,6 kg  
 Livré sans batterie ni chargeur



**DCL281FZB** (réservoir)  
**LXT**  
 18V - 82 mbar - Réservoir 750 ml - 1,6 kg  
 Livré sans batterie ni chargeur



**DCL281FZCB** (réservoir)  
**LXT**  
 18V - 82 mbar - Réservoir 500 ml - Cyclone 400 ml - 1,95 kg  
 Livré sans batterie ni chargeur



**DCL282FZ** (sac)  
**LXT**  
 18V - 82 mbar - Réservoir 500 ml - Cyclone 400 ml - 1,95 kg  
 Livré sans batterie ni chargeur



## ASPIRATEURS SPÉCIFIQUES

**DCL501Z** **NOUVEAU**  
 66 mbar - Nombre de vitesses : 2 - Réservoir : 250 ml - 3,8 kg  
 Livré sans batterie ni chargeur



**DVC350Z** **NOUVEAU**  
 Aspiro-souffleur 18V - 52 mbar - 3,4 m³/min - Sac à poussières : 3 l  
 Livré avec kit nettoyage



**CL121DWA** **NOUVEAU**  
 Aspiro-souffleur 12V max CXT - 44 mbar - Réservoir : 500 ml - 2 kg  
 Livré avec 1 batterie 2 Ah et un chargeur



**DVC750LZ** **NOUVEAU**  
 Aspiro-souffleur 18V - 67 mbar - Réservoir poussière/liquide : 7,5 / 4,5 L  
 Livré sans batterie ni chargeur



**DCL184Z** **NOUVEAU**  
 Aspiro-souffleur 18V Li-Ion - 54 mbar - 84 m³/h - Réservoir : 500 ml - 1,8 kg  
 Livré sans batterie ni chargeur



**DRC200Z** **NOUVEAU**  
 Aspirateur autonome 18V - 1,5 à 5 Ah - Jusqu'à 500m² avec une charge de batteries 5Ah - Capacité de réservoir : 2,5 L



**DVC560Z** **NOUVEAU**  
 Aspiro-brosseur 36V => 2 x 18V - 120 mbar - capacité réservoir : 5 L - 1,9 m²/min - Largeur de brosse : 318mm - 8,3 à 9 kg  
 Livré sans batterie ni chargeur



Sacs pour DVC260Z, DVC261 et DVC265 197899-3  
 Sac tissu réutilisable



Sacs pour DVC260Z, DVC261 et DVC265 197903-8 (Qté : 10)  
 Sac papier filtre



Sacs pour DVC860LZ, DVC863LZ, DVC152L, DVC864L, DVC154L et DVC150L 195432-5 (Qté : 10)  
 Sacs plastiques pour déchets



Sacs pour DVC860LZ, DVC863LZ, DVC152L, DVC864L, DVC154L et DVC150L 195557-5 (Qté : 5)  
 Sacs filtres pour poussières



Sacs pour CL104D, CL107FD, DCL182 et DCL282F 198745-3 (Qté : 5)  
 Sacs filtres pour poussières



Sac tissu lavable et réutilisable pour DVC560 191Y86-6



Sacs papier pour DVC560 1912R3-4 Qté : 5



## PERCEUSE VISSEUSE

### DF0300

Ø 10 mm - 320 W  
Ø Bois/Acier : 28/10 mm  
0 à 1500 tr/min  
1,2 kg

*Petite et maniable, idéale pour les travaux les plus courants*



## PERCEUSES À PERCUSSION

### HP1641K1X

Ø 13 mm - 680 W  
Ø Béton/Acier/Bois : 16/13/30 mm  
0 à 2800 tr/min - 0 à 44800 cps/min  
2 kg



### HP2051FHJ

Ø 13 mm - 720 W  
Ø Béton/Acier/Bois : 20/13/40 mm  
2 vitesses  
0 à 2900 tr/min - 0 à 58000 cps/min  
2,5 kg

*Pignons renforcés*



### HP2071FJ

Ø 13 mm - 1010 W  
Ø Béton/Acier/Bois : 20/16/40 mm  
2 vitesses  
0 à 2900 tr/min - 0 à 58000 cps/min  
2,6 kg

*Mandrin acier auto-serrant Ø 13 mm*



## COFFRET DE FORETS CYLINDRIQUES

### E-11536

1 Coffret 5 Forets béton  
Ø 4 / 5 / 6 / 8 / 10 mm



#### QUALITÉ SUPÉRIEURE

*Jusqu'à 3 fois plus résistant que des forets standards*

*Large spirales : meilleure évacuation de la poussière*

### D-71962

Coffret 9 Forets  
Ø Forets métal HSS-TiN : 5 / 6 / 8 mm  
Ø Forets bois : 5 / 6 / 8 mm  
Ø Forets béton : 5 / 6 / 8 mm



### B-49432

**NOUVEAU**

Coffret 18 Forets  
6 forets métal HSS-G M-force Ø 4 / 5 / 6 / 7 / 8 / 10 mm  
6 forets bois Ø 4 / 5 / 6 / 7 / 8 / 10 mm  
6 forets béton Ø 4 / 5 / 6 / 7 / 8 / 10 mm



## PERCEUSES MAGNÉTIQUES

### HB350

1050 W  
Ø 13 mm  
Ø Acier 35 mm  
Force de serrage magnétique : 8000 N  
Poids 11,6 kg



### HB500

1150 W  
Ø 16 mm  
Ø Acier 50 mm  
Force de serrage magnétique : 9300 N  
Poids 18,5 kg



## MALAXEURS

### UT1200

960 W - M14  
590 tr/min - 3,2 kg

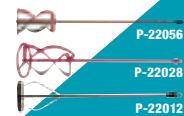

#### OFFERT

1 Hélice de malaxage au choix pour l'achat d'1 UT1200

### UT1400

1300 W - M14  
900 tr/min - 5,2 kg



#### OFFERT

1 Hélice de malaxage au choix pour l'achat d'1 UT1400

### UT1600

1800 W - M14  
440 à 970 tr/min - 7,1 kg



#### OFFERT

1 Hélice de malaxage au choix pour l'achat d'1 UT1600



## VISSEUSES PLAQUES DE PLÂTRE

FS6300RXJ / FS4000K / FS2300K

FS6300RXJ  
**Vitesse rapide**



FS6300RXJ



FS4000K  
**Vitesse intermédiaire**



FS2300K  
**Couple important**

### INCLUS

1 Cable Clip Express  
10 m (194330-0)  
Pour l'achat d'une FS6300RXJ

### CHARGEUR VIS EN BANDE

191L24-0  
Compatible DFS250, DFS452, FS2300,  
FS4000, FS6300



Références	FS4000K	FS6300RXJ	FS2300K
Puissance	570 W	570 W	570 W
Emmancement	1/4" hex.	1/4" hex.	1/4" hex.
Capacité vis (mm)	Plaq. plâtre / Autoforeuse : 5 / 6	Plaq. plâtre : 4	Plaq. plâtre / Autoforeuse : 5 / 6
Vitesse à vide	0 à 4000 tr/min.	0 à 6000 tr/min.	0 à 2500 tr/min.
Poids	1,3 kg	1,4 kg	1,5 kg

## VISSEUSES BARDAGES

FS2700K / FS2701K / FS2500K



FS2700K  
**Grande polyvalence grâce au réglage de couple et à la butée**



FS2701K  
**Changement rapide et butée de profondeur**



FS2500K  
**Couple important nez simple pour des usages répétitifs**

Références	FS2500K	FS2701K	FS2700K
Puissance	570 W	570 W	570 W
Nbr. de positions de couple	-	6	6
Emmancement	1/4" hex.	1/4" hex.	1/4" hex.
Capacité vis (mm)	Bois, Autoforeuse : 6,2 / 6	Bois, Autoforeuse, Meca : 6	Bois, Autoforeuse, Meca : 6
Vitesse à vide	0 à 2500 tr/min.	0 à 2500 tr/min.	0 à 2500 tr/min.
Poids	1,8 kg	1,7 kg	1,8 kg



## VIS EN BANDE

Boîte de 1000 vis en bande	PH2 pour plaque de plâtre sur montant métallique						PH2 pour plaque de plâtre sur bois	PH2 pour plaque de fibre "Fermacell"	PH2 pour panneau bois sur bois	
	3,5 x 25	3,5 x 35	3,9 x 25	3,9 x 35	3,9 x 41	3,9 x 55	3,9 x 35	3,9 x 30	4,2 x 40	4,2 x 55
Taille (mm)	3,5 x 25	3,5 x 35	3,9 x 25	3,9 x 35	3,9 x 41	3,9 x 55	3,9 x 35	3,9 x 30	4,2 x 40	4,2 x 55
Référence	F-31227	F-31230	F-30913	F-31153	F-31166	F-30942	F-31179	F-31748	F-31201	F-31214
Visuels										
DFR550 / 6843	✓	✓	✓	✓	✓	✓	✓	✓	✓	✓
6844						✓				✓

## PERFORATEURS SDS-PLUS

### HR1841FJ

2 modes : perçage, perforation - 470 W  
 Ø Béton/trépan/acier/bois 18/35/13/24 mm  
 0 à 2100 tr/min. - 0 à 4800 cps/min. - 1,4 J - 2,5 kg  
 Livré avec 1 DustCup\*\* et 1 coffret Makpac



### HR2300X9

2 modes : perçage, perforation - 720 W  
 Ø Béton/trépan/acier/bois 23/68/13/32 mm  
 0 à 1200 tr/min. - 0 à 4600 cps/min. - 2,3 J - 2,7 kg  
 Livré avec 1 coffret de 5 forets, 1 mandrin auto-serrant, 1 DustCup\*\* 1 coffret plastique



### HR2600

2 modes : perçage, perforation - 800 W  
 Ø Béton/trépan/acier/bois 26/68/13/32 mm  
 0 à 1200 tr/min. - 0 à 4600 cps/min. - 2,4 J - 2,8 kg  
 Livré avec, 1 poignée et 1 coffret plastique



## PERFO-BURINEURS SDS-PLUS

### HR2470



### HR2470FTP



### HR2631FTX4



## COFFRET

### P-74712-68

**Coffret de trépan à sec**  
 Désormais livré avec un trépan de 68 mm  
 Ø 38/52/68/117/127  
 Emmanchement SDS-Plus et Hexa Pour granit, marbre, briques dures et autre matériaux denses et non abrasifs



### HR2652JX14



### HR2653TJ14



### HR2811FT



### HR3210FCT



### HR3012FCWJ



Caractéristiques	HR2470	HR2470FTP	HR2631FTX4	HR2652JX14	HR2653TJ14	HR2811FT	HR3012FCWJ	HR3210FCT
Fonctions	3 modes : perçage, perforation, burinage	3 modes : perçage, perforation, burinage	3 modes : perçage, perforation, burinage	3 modes : perçage, perforation, burinage	3 modes : perçage, perforation, burinage	3 modes : perçage, perforation, burinage	3 modes : perçage, perforation, burinage	3 modes : perçage, perforation, burinage
Puissance	780 W	780 W	800 W	800 W	800 W	800 W	850 W	850 W
Capacités Ø Béton/trépan/acier/bois	24/54/13/32 mm	24/54/13/32 mm	26/80/13/32 mm	26/68/13/32 mm	26/68/13/32 mm	28/80/13/32 mm	30/80/13/32 mm	32/90/13/32 mm
Vitesse à vide	0 à 1100 tr/min.	0 à 1100 tr/min.	0 à 1200 tr/min.	0 à 1200 tr/min.	0 à 1200 tr/min.	0 à 1100 tr/min.	0 à 840 tr/min.	315 à 630 tr/min.
Cadences de frappes	0 à 4500 cps/min.	0 à 4500 cps/min.	0 à 4600 cps/min.	0 à 4600 cps/min.	0 à 4600 cps/min.	0 à 4500 cps/min.	0 à 4500 cps/min.	1650 à 3300 cps/min.
Puissance de frappe (EPTA)	2,4 J	2,4 J	2,4 J	2,2 J	2,2 J	2,9 J	3,6 J	4,8 J
AVT + LED	-	-	<b>AVT</b>	-	<b>AVT</b>	-	<b>AVT</b>	<b>AVT</b>
Poids	2,9 kg	3 kg	3 kg	4,3 kg	4,5 kg	3,6 kg	5,6 kg	5,4 kg

\*\*DustCup : Extracteur de poussières

## PIQUEURS SDS-PLUS

### HK1820

550 W - 0 à 3200 cps/min  
 3,1 J (EPTA) - 3,4 kg  
 Livré avec 1 pic, 1 burin  
 coudé

**Poignée anti-vibrations**



### HK0500

550 W  
 0 à 3500 cps/min  
 1,8 J (EPTA)  
 3,2 kg



## DÉCAPEUR SDS-PLUS

### A-68161

#### Largeur 100 mm

Spécialement conçu pour enlever le linoléum, le vinyle, les résidus de ciment-colle, de mortier, de béton, de colle...



**-50%**  
 de remise pour  
 l'achat d'un  
 HK1820 ou HK0500

## PERFO-BURINEURS SDS-MAX



Références	HR3541FCX	HR4003C	HR4013C	HR4501C	HR4510C	HR4511C	HR5202C	HR5212C
Puissance	850 W	1100 W	1100 W	1350 W	1350 W	1350 W	1510 W	1510 W
Capacités Ø Béton/trépan/ acier/bois	35/90/13/32 mm	40/105/-/- mm	40/105/-/- mm	45/125/-/- mm	45/125/-/- mm	45/125/-/- mm	52/160/-/- mm	52/160/-/- mm
Taux de vibrations	11 m/s <sup>2</sup>	10 m/s <sup>2</sup>	5 m/s <sup>2</sup>	16 m/s <sup>2</sup>	9,5 m/s <sup>2</sup>	7,5 m/s <sup>2</sup>	17 m/s <sup>2</sup>	9 m/s <sup>2</sup>
Puissance de frappe (EPTA)	6,1 J	8,3 J	8 J	10,1 J	9,4 J	9,4 J	20 J	19,1 J
Technologies								
Poids	5,6 kg	6,2 kg	6,8 kg	8,2 kg	8,9 kg	9 kg	10,9 kg	11,9 kg
Accessoires		-	-	-	-	-	-	-

## TRÉPANS CARBURE SDS-MAX

Transmission optimale de l'énergie du perforateur sans déperdition pour un rendement maximal : **PUISSANCE ET VITESSE DE PERÇAGE AMPLIFIÉES**

Dents carbure largement dimensionnées, design en forme de toit et implantation inclinée pour plus d'agressivité

Nombre important de dents carbure qui augmente avec les diamètres pour une longévité accrue

Foret centreur amovible, facilement démontable grâce à l'extracteur

Livré de série avec foret centreur et extracteur



HM0870C



HM0871<sup>+</sup>



HM1111C



HM1203C



HM1213C



**OFFERT**

1 Kit d'aspiration burinage  
199144-2 Pour l'achat  
d'un HM1213C

HM1214C



## BURINEURS SDS-MAX

Caractéristiques	HM0870C	HM0871C	HM1111C	HM1203C	HM1213C	HM1214C
Puissance	1100 W	1100 W	1300 W	1510 W	1510 W	1510 W
Cadences de frappes	1100 à 2650 cps/min.	1100 à 2650 cps/min.	1100 à 2650 cps/min.	950 à 1900 cps/min.	950 à 1900 cps/min.	950 à 1900 cps/min.
Taux de vibrations	11,5 m/s <sup>2</sup>	8 m/s <sup>2</sup>	7,5 m/s <sup>2</sup>	15,5 m/s <sup>2</sup>	8 m/s <sup>2</sup>	8 m/s <sup>2</sup>
Puissance de frappe (EPTA)	7,6 J	8,1 J	11,2 J	19,1 J	18,6 J	19,9 J
Technologies						
Poids	5,1 kg	5,6 kg	8 kg	9,7 kg	10,8 kg	12,3 kg

## OUTIL PIQUET DE TERRE SDS-MAX



E-13035 - Ø16,5 mm



E-13041 - Ø22,2 mm

## OUTILS AUTO-AFFÛTANTS : +70% DE DURÉE DE VIE

Visuels	Type	Référence	Emmanchement	Dimensions (mm)
	Pointe	B-64238	SDS-Plus	250
		B-64266	SDS-Max	400
	Burin	B-64244	SDS-Plus	20 x 250
		B-64272	SDS-Max	25 x 400
	Burin large	E-20177	SDS-Plus	40 x 250
		B-64288	SDS-Max	50 x 380

## COFFRETS OUTILS AUTO-AFFÛTANTS



**E-20220**  
3 Outils SDS-Plus  
Composition :  
1 Pointe auto-affûtante  
1 Burin auto-affûtant  
1 Burin large renforcé



**E-04927**  
5 Outils SDS-Max  
Composition :  
2 Pointes auto-affûtantes  
2 Burins auto-affûtants  
1 Burin large renforcé

Les outils auto-affûtants SDS-Plus ne sont pas compatibles avec le HK0500

Les prix indiqués sont des prix conseillés à votre revendeur qui est libre de fixer ses prix de vente. - www.makita.fr

\* Les tarifs ne tiennent pas compte du montant de l'Eco-contribution (voir détails dernière page). Les poids sont conformes à la procédure EPTA 01/2003 et les puissances de frappe conformes à la procédure EPTA 05/2009.



## DES MARTEAUX PIQUEURS PUISSANTS ET ROBUSTES

HM1812

**AVT** **SOFT NOLOAD**  
 Marteau-piqueur Hexagonal 28,6 mm  
 Puissance : 2000 W - Cadences : 870 cps/min  
 Puissance frappe : 72,8 J (EPTA)  
 Tx. vibration : 6,5 m/s<sup>2</sup> - 31,3 kg



HM1317CB

HM1317C // HM1317CB

**AVT** **SOFT NOLOAD**  
 Marteau-piqueurs  
 Hex. 30 mm // Hex. 28,6 mm  
 Puissance : 1510 W  
 Cadences : 730 à 1450 cps/min  
 Puissance frappe :  
 25 J (EPTA) // 26,5 J (EPTA)  
 Tx. vibration : 8,5 m/s<sup>2</sup> // 7 m/s<sup>2</sup>  
 17 kg // 19 kg  
 Livré avec 1 pointe à béton

HM1317C



HM1511

**AVT** **SOFT NOLOAD**  
 Marteau-piqueur  
 Hex. 30 mm  
 Puissance : 1850 W  
 Cadences : 1300 cps/min  
 Tx. vibration : 6,5 m/s<sup>2</sup>  
 Puissance frappe : 48,9 J (EPTA)  
 19,2 kg  
 Livré avec 1 pointe à béton

HM1512

**AVT** **SOFT NOLOAD**  
 Marteau-piqueur  
 Hex. 28,6 mm  
 Puissance : 1850 W  
 Cadences : 1300 cps/min  
 Tx. vibration : 6,5 m/s<sup>2</sup>  
 Puissance frappe : 48,5 J (EPTA)  
 20,4 kg  
 Livré avec 1 pointe à béton

### OFFERT

1 Pointe courte 350 mm  
 D-65034 pour l'achat d'un HM1317CB

### OFFERT

Pour l'achat d'un HM1812  
 1 Chariot (D-54972), 1 pointe à  
 béton (D-17675), 1 burin plat (D-17681)

B-10372

Pointe auto-affûtante

Compatible modèle Hexa 28 mm



B-10388

Pointe auto-affûtante

Compatible modèle Hexa 30 mm



### CAROTTEUSES À EAU

DBM131

Puissance : 1700 W  
 Capacité de forage max. : 132 mm  
 Vitesse à vide max. : 2300 tr/min  
 Poids machine seule : 6,8 kg  
 Poids avec support : 34,3 kg  
 Livrée avec 1 coffret métal  
 sans support de perçage



### CAROTTEUSE À SEC

DBM130

Puissance : 1700 W  
 Capacité de forage max. : 132 mm  
 Vitesse à vide max. : 3000 tr/min  
 Poids machine seule : 5,6 kg  
 Livrée avec 1 coffret métal  
 sans support de perçage



## COFFRETS FORETS SDS-PLUS

### 3 forets NEMESIS II - 4 Taillants

**B-59075**  
Ø 6/8/10 x 165 mm



### 5 forets

**B-58992**  
Ø 5/6 x 115 mm  
Ø 6/8/10 x 165 mm

### 12 forets

**B-59025**  
Ø 5/6(x3)/8(x3)/10(x3)/12(x2) x 165 mm

### 5 forets V-PLUS - 2 Taillants

**B-49052**  
Ø 5/6/8 x 110 mm  
Ø 6/8 x 160 mm



### 7 forets

**B-49046**  
Ø 5/6/8 x 110 mm  
Ø 6/8/10/12 x 160 mm



### 4 forets ECO - 2 Taillants

**D-74136**  
Ø 5/110 mm  
Ø 6/8/10 x 160 mm



### 4 forets

**D-74756**  
Ø 6/8/10/12 x 160 mm



### 5 forets

**D-61678**  
Ø 6/8 x 110 mm  
Ø 6/8/10 x 160 mm



## COFFRETS SDS-PLUS

### 3 forets, 1 pointe, 2 burins

**D-58920**  
Forets 2 taillants  
Ø 5/6/8 x 160 mm  
Pointe  
1 x Longueur 250 mm  
Burins  
1 x plat longueur 250 mm  
1 x large longueur 250 mm



### 8 forets, 1 pointe, 1 burin

**D-71990**  
Forets 2 taillants  
Ø 5/6/8/10/12 x 160 mm  
Ø 10/12/16 x 210 mm  
1 pointe 250 mm  
1 burin 20 x 250 mm



### 11 forets, 1 pointe, 1 burin

**D-42400**  
Forets 2 taillants  
Ø 5/6/7/8 x 110 mm  
Ø 6/7/8/10/12/14 x 160 mm  
Ø 16 x 210 mm  
Pointe : 1 x Longueur 250 mm  
Burin : 1 x large longueur 250 mm



### 12 forets, 2 pointes, 3 burins

**NOUVEAU**

**D-42444**  
Forets 2 taillants  
Ø 5/6/8/10 x 110 mm  
Ø 6/8/10/12 x 160 mm  
Ø 8/10 x 210 mm  
Ø 12/14 x 260 mm  
Pointes  
1 x Longueur 140 mm  
1 x Longueur 250 mm  
Burins  
1 x plat longueur 140 mm  
1 x plat longueur 250 mm  
1 x large longueur 250 mm



### 11 forets, 1 pointe, 1 burin

**B-64674**  
Forets 4 taillants  
Ø 6/7/8/10 x 110 mm  
Ø 6/7/8/10/12/14/16 x 160 mm  
Pointe  
1 x Longueur 250 mm  
Burins  
1 x 20 x 250 mm

**FORETS 4  
TAILLANTS**



### 12 forets, 2 pointes, 3 burins

**B-64680**  
Forets 4 taillants  
Ø 6/8/10 x 110 mm  
Ø 6/8/10/12 x 160 mm  
Ø 8/10/12 x 210 mm  
Ø 12/14 x 260 mm  
Pointes  
1 x Longueur 140 mm  
1 x Longueur 250 mm  
Burins  
1 x (20 x 140 mm)  
1 x (20 x 250 mm)  
1 large x (40 x 250 mm)

**FORETS 4  
TAILLANTS**



### 12 forets, 2 pointes, 3 burins SDS-Plus

**B-52059**



### 1 pointe, 1 burin, 1 burin large

**D-42357**  
1 pointe 250 mm,  
1 burin plat 20 x 250 mm,  
1 burin large 40 x 250 mm



### 2 pointes, 2 burins, 1 burin large

**D-42379**  
2 pointes 250 mm,  
2 burins plats  
20 x 250 mm,  
1 burin large  
40 x 250 mm



## COFFRETS SDS-MAX

### 4 forets, 1 pointe, 2 burins

**D-42494**  
Forets 2 taillants  
Ø 18/20/22/25 x 540 mm  
1 pointe 400 mm  
1 burin 25 x 400 mm  
1 burin large 50 x 400 mm



### 3 pointes, 2 burins

**D-42472**  
3 pointes 400 mm,  
2 burins plats 25 x 400 mm

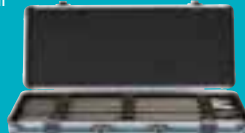

### 2 pointes, 4 burins

**D-42488**  
2 pointes 400 mm,  
2 burins 25 x 400 mm  
1 burin large 50 x 400 mm  
1 burin large 80 x 400 mm





## RAINUREUSES À BÉTON

### SG181

2150 W - Ø 180 mm - 7200 tr/min - Largeur de coupe : 9 à 43 mm  
Profondeur de coupe : 15 à 60 mm - Poids net : 5,6 kg

- Plus puissante,
- Bague de réduction uniformisée,
- Meilleure collecte des poussières



### OFFERT

2 Disques diamant  
Nebula Ø 180 mm B-54019

### SG150

Ø 150 mm - 1800 W - Largeur de coupe : 7 à 35 mm  
Profondeur : 7 à 45 mm - 7800 tr/min - 5,7 kg

Raccordable à un aspirateur



### OFFERT

2 Disques diamant  
Nebula Ø 150 mm B-54003

### SG1251J

Ø 125 mm - 1400 W - 10000 tr/min  
Largeur de coupe : 6 à 30 mm - Profondeur : 0 à 30 mm - 4,5 kg  
Livré avec 2 disques diamant - Ø 125 mm

Nouveau revêtement Soft Grip

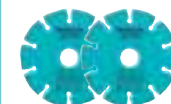

## SURFACEUSES À BÉTON

### PC5001C

Spéciale sols et surfaces planes  
Ø 125 mm - 1400 W - 10000 tr/min - 12,5 m/s<sup>2</sup> - 5,1 kg  
Livrée avec 1 plateau de ponçage diamant finition



**SJS2 : Système couplé anti retour de force et anti vibration**

Rabotage possible au ras des murs

### PC5010C

Spéciale murs et plafonds  
Ø 125 mm - 1400 W - 4000 à 9000 tr/min  
5,5 m/s<sup>2</sup> - 3,6 kg



### OFFERT

1 Plateau de ponçage diamant (travaux de dégrossissage) D-60682 pour l'achat d'une PC5001C ou PC5010C

### PC5001C



### PC5010C



## SCIE À BÉTON

### 4100KB

Ø 125 mm - 1400 W - 12200 tr/min - 3kg



## PLATEAU DIAMANT DÉGROSSISSAGE

B-48577 - 125 mm / M14



Double rang de segments

## TRONÇONNEUSE MATÉRIAUX

### 4114S

Ø disque 355 mm - 2400 W  
3800 tr/min - 12,8 kg



### OFFERT

1 Disque diamant NEBULA Ø 350 mm B-54053



## SCIE DIAMANT

### 4101RH

Ø disque 125 mm - 860 W  
13800 tr/min - 3 kg





## CLOUEUR À GAZ

### GN900SE

Capacités des clous : 50 à 90 mm  
Autonomie cartouche : 1200 clous  
Autonomie batterie : 4000 pointes  
3,3 kg  
Livré avec 1 chargeur et 2 batteries 7,2V Li-Ion 1 Ah



## CLOUEUR À GAZ POUR BÉTON

### GN420CLSE

Capacités des clous : 15 à 40 mm  
Autonomie cartouche : 1200 clous  
Autonomie batterie : 4000 clous  
3,8 kg  
Livré avec 1 chargeur et 2 batteries 7,2V Li-Ion 1 Ah



# OFFERT

Cartons de clous 34°  
1 x F-30601 Ø3,1mm - 83mm lg.  
1 x F-30643 Ø3,3mm - 83mm lg.  
Pour l'achat de 1 x GN900SE

## CARTOUCHES DE GAZ

Pour GN420C  
et GN900



242094-1 (1pcs)

## CLOUEURS PNEUMATIQUES 8,3 BAR MAX



Applications	Références	AF353	AF506	AF601	AF635
Jouets et articles en bois		✓			
Parcloles		✓	✓	✓	
Caravanes, bungalows		✓	✓	✓	
Encadrement, cadres		✓	✓	✓	
Moulures décoratives		✓	✓	✓	✓
Menuiseries intérieures		✓	✓	✓	✓
Aménagement de stands, foires		✓	✓	✓	✓
Lambris			✓	✓	
Fixation de meubles			✓	✓	
Finitions décoratives			✓	✓	✓
Baguettes de portes et fenêtres			✓	✓	✓
Cercueils			✓	✓	✓
Bateaux			✓	✓	✓
Serrureries				✓	
Boîtes et caisses				✓	✓
Panneaux					✓
Sols, parquets					✓
Escaliers et rambardes					✓
Palissades, barrières					✓
Structure portes et fenêtres					✓

Références	AF353	AF506	AF601	AF635
Jauge de fixation	23 Ga	18 Ga	16 Ga	15 Ga
Type de fixation	Fixation invisible	Finition Le plus courant	Finition Clous plus épais	34°, encombre moins dans les endroits restreints
Diamètre têtes/tiges	0,6 mm	Ø Tête 2,2 mm Ø Tige 1,2 mm	Ø Tête 2,8 mm Ø Tige 1,4 x 1,6 mm	Ø Tête 3,1 mm Ø Tige 1,8 mm
Longueur des pointes	15 à 35 mm	15 à 50 mm	25 à 64 mm	32 à 64 mm
Capacité du magasin	130 pièces	100 pièces	100 pièces	100 pièces
Poids	0,9 kg	1,3 kg	1,7 kg	1,8 kg

### AT638A

Pression de fonctionnement 4,9 à 8,3 bar  
Larg. agrafes 5,7 mm  
Longueur : 13 - 38 mm  
Capacité du magasin 100 pièces  
1,2 kg



### AN613

Pression de fonctionnement : 4,4 à 8,3 bar  
Diamètre des pointes : 2,3 à 2,5 mm  
Longueur des pointes : 38 à 65 mm  
Capacité du magasin : 200 à 300 pièces  
2,2 kg



### AN943K

Pression de fonctionnement : 4,4 à 8,3 bar  
Diamètre des pointes : 2,9 à 3,3 mm  
Longueur des pointes : 50 à 90 mm  
Capacité du magasin : 60 à 84 pièces  
3,9 kg



## CLOUS ET AGRAFES - UNE GAMME COMPLÈTE

### Finettes 23Ga Pour MAKITA DPT353, PT354 Compatible SN06

Référence	Longueur
F-31825	18 mm
F-31838	25 mm
F-31841	30 mm
F-31854	35 mm

### Mini Brads 18Ga Pour MAKITA DBN500 Compatible SKN12/NT45A/IM50

Référence	Longueur
F-31870	20 mm
F-31896	30 mm
F-31931	40 mm
F-31957	50 mm

### Brads 16Ga Pour MAKITA GF600/DBN600 Compatible SKN16/NT65A/IM65

Référence	Longueur
F-33951	35 mm
F-33977	40 mm
F-33980	45 mm
F-33993	50 mm

### Brads 15Ga 34° Pour MAKITA AF635

Référence	Longueur
F-31960	32 mm
F-31999	50 mm
F-32010	64 mm

### Finettes Galvanisés 23Ga Pour MAKITA DPT353, PT354 Compatible SN06

Référence	Longueur
F-32142	18 mm
F-32155	25 mm
F-32168	30 mm
F-32171	35 mm

### Clous 34° Pour MAKITA GN900 Compatible IM350/IM90

Référence	Type	Ø mm	Longueur	Quantité
F-30566	Lisses	2,9 mm	60 mm	3000
F-30579	Lisses	3,1 mm	75 mm	3000
P-77132	Crantés	3,1 mm	76 mm	2000
P-77110	Crantés Galva.	2,9 mm	76 mm	2000

### Clous à béton + 1 Cartouche de gaz Pour MAKITA GN420C Compatible PULSA700E/NC40G

Référence	Matériaux	Ø mm	Longueur	Quantité
196290-2	Tendres et creux	2,6 mm	20 mm	1000
196292-8		2,6 mm	30 mm	1000
196294-4		2,6 mm	40 mm	1000
196287-1		3,1 mm	22 mm	1000

### Agrafes Pour MAKITA DST112 ou DST221

Référence	Largeur	Longueur	Tige	Quantité	Compatibilité
F-81518	10,6 mm	7 mm	0,5 x 0,7 mm	2500	DST112
F-81521	10,6 mm	10 mm	0,5 x 0,7 mm	2500	DST112
F-32647	10,6 mm	10 mm	0,5 x 1,25 mm	5040	DST221
F-32663	10,6 mm	16 mm	0,5 x 1,25 mm	5040	DST221

## MEULEUSES FILAIRES Ø 125 - 150 mm

### GA5030R

Anti redémarrage - 720 W - Ø 125 mm  
11000 tr/min - 8,5 m/s<sup>2</sup> - 1,8 kg  
Livrée avec 1 poignée latérale, 1 carter à ébarber et 1 meule à ébarber



### GA5030RK

Anti redémarrage - 720 W - Ø 125 mm  
11000 tr/min - 8,5 m/s<sup>2</sup> - 1,8 kg  
Livrée avec 1 poignée latérale, 1 carter à ébarber et 1 meule à ébarber et un coffret synthétique



### GA5030RRSP6

Anti redémarrage - 720 W - Ø 125 mm  
11000 tr/min - 8,5 m/s<sup>2</sup> - 1,8 kg  
Livrée avec 1 poignée latérale, 1 carter à ébarber et 1 meule à ébarber et un coffret métal



### 9558HNRG

840 W - 11000 tr/min - Ø 125 mm - 8,5 m/s<sup>2</sup> - 2,1 kg  
Livrée avec 1 poignée latérale, 1 carter à ébarber et 1 meule à ébarber



### 9558PBGYK

1100 W - 11000 tr/min - Ø 125 mm - 9 m/s<sup>2</sup> - 2,1 kg  
Livrée avec 1 poignée latérale, 1 carter à ébarber et 1 meule à ébarber



### GA5040R SYSTEM

1100 W - 11000 tr/min - Ø 125 mm - 7 m/s<sup>2</sup> - 2,5 kg  
Livrée avec 1 poignée latérale, 1 carter à ébarber et 1 meule à ébarber



### GA5040RKDJ SYSTEM

1100 W - 11000 tr/min - Ø 125 mm - 7 m/s<sup>2</sup> - 2,5 kg  
Livrée avec 1 poignée latérale, 1 carter à ébarber et 1 disque diamant en coffret Makpac



### GA5050R

Anti redémarrage, poignée homme mort - 1300 W  
11000 tr/min - Ø 125 mm - 7,5 m/s<sup>2</sup> - 2,8 kg  
Livrée avec 1 poignée latérale, 1 carter à ébarber



### GA5051R

Anti redémarrage, poignée homme mort - 1300 W  
11000 tr/min - Ø 125 mm - 7,5 m/s<sup>2</sup> - 2,7 kg  
Livrée avec 1 poignée latérale, 1 carter à ébarber non détachable



### 9565CR MAX OVER

1400 W - 12000 tr/min - Ø 125 mm - 7,5 m/s<sup>2</sup> - 2,4 kg  
Livrée avec 1 poignée latérale, 1 carter à ébarber et 1 meule à ébarber



### 9565PCV MAX OVER

1400 W - Variateur 2800 à 12000 tr/min  
Ø 125 mm - 10 m/s<sup>2</sup> - 2,4 kg  
Livrée avec 1 poignée latérale, 1 carter à ébarber et 1 meule à ébarber



### GA5040C SYSTEM MAX OVER

1400 W - Variateur 2800 à 11000 tr/min  
Ø 125 mm - 6,5 m/s<sup>2</sup> - 2,5 kg  
Livrée avec 1 poignée latérale, 1 carter à ébarber et 1 meule à ébarber



### GA5040CJ SYSTEM MAX OVER

1400 W - Variateur 2800 à 11000 tr/min  
Ø 125 mm - 6,5 m/s<sup>2</sup> - 2,5 kg  
Livrée avec 1 poignée latérale, 1 carter à ébarber et 1 meule à ébarber



### GA5040CJD SYSTEM MAX OVER

1400 W - Variateur 2800 à 11000 tr/min  
Ø 125 mm - 6,5 m/s<sup>2</sup> - 2,5 kg  
Livrée avec 1 poignée latérale, 1 carter à ébarber et 1 meule à ébarber et 2 disques diamant en coffret Makpac



### GA5041C01 SYSTEM MAX OVER

1400 W - Variateur 2800 à 11000 tr/min  
Ø 125 mm - 6 m/s<sup>2</sup> - 2,7 kg  
Livrée avec 1 poignée anti-vibration, 1 carter à ébarber et 1 meule à ébarber



### GA5080RX02 MAX OVER X LOCK

1400 W - 12000 tr/min - Ø 125 mm - 7,5 m/s<sup>2</sup> - 3,6 kg  
Livrée avec 1 poignée latérale, 1 carter à ébarber et 1 meule à ébarber X lock



### GA5091X01 SYSTEM AFT

1900 W - Variateur 2800 à 11500 tr/min  
Ø 125 mm - 7,4 m/s<sup>2</sup> - 2,8 kg  
Livrée avec 1 poignée anti-vibration, 1 carter à ébarber et 1 meule à ébarber



**NOUVEAU**

### GA5093X01 SYSTEM AFT

Poignée homme mort - 1900 W  
Variateur 2800 à 11500 - Ø 125 mm - 7,4 m/s<sup>2</sup> - 2,8 kg  
Livrée avec 1 poignée anti-vibration, 1 carter à ébarber et 1 meule à ébarber



**NOUVEAU**

### GA6040C01

1400 W - Variateur 4000 à 9000 tr/min  
Ø 150 mm - 6 m/s<sup>2</sup> - 2,6 kg  
Livrée avec 1 poignée anti-vibration, 1 carter à ébarber et 1 meule à ébarber



# MEULEUSES 125 ET 230 mm

## MEULEUSES FILAIRES Ø 125 - 230 MM

### GA5021C

1450 W - 10000 tr/min - Ø 125 mm - 8,5 m/s<sup>2</sup> - 4 kg  
Livrée avec 1 poignée anti-vibration 1 carter à ébarber



### GA9020

2200 W - 6800 tr/min - Ø 230 mm - 5,5 m/s<sup>2</sup> - 5,8 kg  
Livrée avec 1 poignée latérale, et 1 carter à ébarber



### GA9020K

2200 W - 6800 tr/min - Ø 230 mm - 5,5 m/s<sup>2</sup> - 5,8 kg  
Livrée avec 1 poignée latérale, et 1 carter à ébarber en coffret synthétique



### GA9020KDX2

2200 W - 6800 tr/min - Ø 230 mm - 5,5 m/s<sup>2</sup> - 5,8 kg  
Livrée avec 1 poignée latérale, 1 carter à ébarber et 1 disque diamant en coffret synthétique



### GA9030X01

2400 W - 6600 tr/min - Ø 230 mm - 6,5 m/s<sup>2</sup> - 6,3 kg  
Livrée avec 1 poignée anti-vibration et 1 carter à ébarber



### GA9030KDX2

2400 W - 6600 tr/min - Ø 230 mm - 6,5 m/s<sup>2</sup> - 6,3 kg  
Livrée avec 1 poignée latérale, 1 carter à ébarber, 1 carter à tronçonner et 1 disque diamant béton en coffret synthétique



### GA9030SF01

2400 W - 6600 tr/min - Ø 230 mm - 6,5 m/s<sup>2</sup> - 6,3 kg  
Livrée avec 1 poignée anti-vibration, 1 carter à ébarber, et 1 flasque à serrage assisté



### GA9030RFK1

2400 W - 6600 tr/min - Ø 230 mm - 5,5 m/s<sup>2</sup> - 6,7 kg  
Livrée avec 1 poignée anti-vibration, 1 carter à ébarber, et 1 flasque à serrage assisté en coffret synthétique



### GA9040SFK1

2600 W - 6600 tr/min - Ø 230 mm - 5,5 m/s<sup>2</sup> - 6,7 kg  
Livrée avec 1 poignée anti-vibration, 1 carter à ébarber, et 1 flasque à serrage assisté en coffret synthétique



### GA9040SKD1

2600 W - 6600 tr/min - Ø 230 mm - 5,5 m/s<sup>2</sup> - 6,7 kg  
Livrée avec 1 poignée anti-vibration, 1 carter à tronçonner, 1 carter à ébarber, 1 disque diamant univ. Diamak et 1 flasque à serrage assisté en coffret synthétique



### GA9050KX

2000 W - 6600 tr/min - Ø 230 mm - 5,5 m/s<sup>2</sup> - 6,9 kg  
Livrée avec 1 poignée, 1 carter à tronçonner et 1 meule à ébarber en coffret synthétique



Disque Diamant QUASAR Ø 230 mm  
3 x B-12712



**OFFERTE**  
Une meuleuse GA9040SKD1

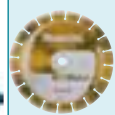

Disque Diamant NEBULA Ø 230 mm  
10 x B-54025



**OFFERTE**  
Une meuleuse GA9020KDX2



## ENSEMBLES DE MEULEUSES

### DK0097X1

Lot de 2 meuleuses  
GA9020 (livrée sans meule)  
Ø 230 mm - 2200 W - 6600 tr/min - 5,8 kg  
GA5030R  
Ø 125 mm - 720 W - 11000 tr/min - 1,8 kg  
Livrée avec 1 meule à ébarber Ø 125 mm



### DK0057

Lot de 2 meuleuses  
GA9050 (livrée sans meule)  
Ø 230 mm - 2000 W - 6600 tr/min - 4,7 kg  
GA5030R  
Ø 125 mm - 720 W - 11000 tr/min - 1,8 kg  
Livrée avec 1 meule à ébarber Ø 125 mm



### DK0053G

Lot de 2 meuleuses  
GA9020 (livrée sans meule)  
Ø 230 mm - 2200 W  
6600 tr/min - 5,8 kg  
9558NRRG  
Ø 125 mm - 840 W  
11000 tr/min - 2,1 kg  
Livrée avec 1 Meule à ébarber Ø 125 mm



### DK0053GX2

Livrée avec 1 meule à ébarber Ø 125 mm

### DK0053GX2-P

Livrée avec 1 meule à ébarber Ø 125 mm et 2 disques diamant



## MEULEUSES 230 MM

**GA9060**

2200 W - 6600 tr/min  
6,5 m/s<sup>2</sup> - 5,5 kg

**DÉBRAYAGE DE SÉCURITÉ ET  
SYSTÈME ANTI-VIBRATION**



**GA9070X1**  
2800 W - 6600 tr/Min  
4,9m/s<sup>2</sup> - 6,3 kg



**GA9071X1**  
2800 W - 6600 tr/Min  
5,1m/s<sup>2</sup> - 6,3 kg



**GA9081**  
2700 W - 6600 tr/min  
5,1 m/s<sup>2</sup> - 6,3 Kg

## MEULEUSES DROITES

**GD0600**

Ø 3 à 6 mm max.  
400 W - 25000 tr/min - Ø 6 mm (de série) - 1,7 kg  
Livrée sans meule



**GD0603**

Ø 6 mm max.  
240 W - 28000 tr/min - Ø 6 mm (de série) - 0,97 kg  
Livrée sans meule



**GD0800C**

Ø 3 à 8 mm max.  
750 W - 7000 à 28000 tr/min - Ø 6 mm (de série)  
Ø 3 et 8 mm (en option) - 1,7 kg  
Livrée avec poignée sans meule



**GD0810C**

Ø 3 à 8 mm max.  
750 W - 1800 à 7000 tr/min - Ø 6 mm (de série)  
Ø 3 et 8 mm (en option) - 1,7 kg  
Livrée avec poignée sans meule



**GD0801C**

Ø 3 à 8 mm max.  
750 W - 7000 à 29000 tr/min  
Ø 6 mm (de série) - 2 kg  
Livrée avec poignée sans meule



**AVEC POIGNÉE DE SÉCURITÉ**

**GD0811C**

Ø 3 à 8 mm max.  
750 W - 1800 à 7000 tr/min  
Ø 6 mm (de série) - 2 kg  
Livrée avec une poignée sans roue à lamelles



## MEULES DROITES CARBURE

Dimensions : 10 x 20 mm, queue de 6 mm

à l'unité

Référence	Travail	Forme de la tête	Applications
B-52716	Grossier		Métal et Inox
B-52738	Grossier		Alu, métaux non-ferreux et PVC
B-52722	Finition		Métal, Inox, Alu, non-ferreux et PVC
B-52744	Grossier		Métal et Inox
B-52766	Grossier		Alu, métaux non-ferreux et PVC
B-52750	Finition		Métal, Inox, Alu, non-ferreux et PVC
B-52772	Grossier		Métal et Inox
B-52794	Grossier		Alu, métaux non-ferreux et PVC
B-52788	Finition		Métal, Inox, Alu, non-ferreux et PVC
B-52803	Grossier		Métal et Inox
B-52825	Grossier		Alu, métaux non-ferreux et PVC
B-52819	Finition		Métal, Inox, Alu, non-ferreux et PVC
B-52831	Grossier		Métal et Inox
B-52853	Grossier		Alu, métaux non-ferreux et PVC
B-52847	Finition		Métal, Inox, Alu, non-ferreux et PVC

## ROUES À LAMELLES

Pour brossage du bois, du PVC et du métal. Queue de 6 mm

Référence	Visuel	Dimensions Ø x h	Grain
D-75297		30 x 10 mm	40
D-75312		30 x 10 mm	80
B-36809		25,4 x 25,4 mm	180
D-75334		40 x 20 mm	40
D-75356		40 x 20 mm	80
B-36859		38,1 x 25,4 mm	180
B-36865		50,8 x 25,4 mm	40
B-36918		50,8 x 38,1 mm	40
B-36930		50,8 x 38,1 mm	80
B-36968		50,8 x 50,8 mm	40
B-36980		50,8 x 50,8 mm	80
B-37013		63,5 x 25,4 mm	40
B-37063		76 x 25,4 mm	40
B-37091		76 x 25,4 mm	120

## FRAISEUSE POUR PLAQUES ALUMINIUM

**CA5000XJ**  
 1300 W - Ø 118 mm - 2600 à 6400 tr/min  
 Frein mécanique - 5,1 kg  
 Livrée avec une fraise à rainurer angle 90°

**OFFERT**

Règle de délimitage  
 1400 mm (194368-5)  
 pour l'achat d'une  
 CA5000XJ

## ACCESSOIRES FRAISEUSE

Fraises à rainurer en V

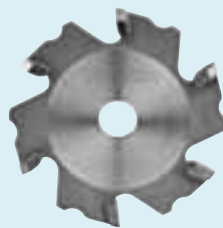

B-48832 - angle 90°

B-48860 - angle 135°

## GRIGNOTEUSES

**JN1601**  
 550 W  
 Ép. max inox/acier/alu :  
 1,2/1,6/2,5 mm  
 Ray. mini int./ext. :  
 45/50 mm  
 1,6 kg



**JN3201J**  
 710 W  
 Ép. max inox/acier/alu :  
 2,5 / 3,2 / 3,5 mm  
 Ray. mini int./ext. :  
 120/128 mm  
 3,4 kg



**-20%**

De remise sur le  
 guide de délimitage  
 3000 mm (194367-7)  
 pour l'achat d'une CA5000XJ



## CISAILLES

JS3201J // JS1602 // JS1601 // JS1000



JS3201J



JS1602



JS1601



JS1000

**JS1000 :**  
 Spéciale coupe courbe,  
 rayon de coupe mini 30 mm

**JS1602 :**  
 Maintien ergonomique  
 et sécurisé

Caractéristiques	JS3201J	JS1602	JS1601	JS1000
Puissance	710 W	380 W	380 W	380 W
Capacité de coupe	Acier : 3,2 mm (max.) Aluminium : 4 mm	Acier : 1,6 mm (max.) Aluminium : 2,5 mm	Acier : 1,6 mm (max.) Aluminium : 2,5 mm	Acier : 1 mm (max.) Aluminium : 2,5 mm
Cadence de coupe max.	1600 cps/min	4000 cps/min	4500 cps/min	4500 cps/min
Poids	3,4 kg	1,6 kg	1,4 kg	1,4 kg

## TRONÇONNEUSES À MÉTAUX

**LW1400 / LW1401S**  
 Ø 355 mm - 2200 W  
 3800 tr/min  
 Capacités de coupe à 90°  
 Tube acier : 127 mm  
 Tube rectangulaire : 115 x 130 mm  
 LW1400 / LW1401S : 18,7 / 18,3 kg  
**Large protection anti-étincelles**

**OFFERT**

Un lot de 5 disques à  
 tronçonner le métal  
 (B-16891-5) pour  
 l'achat d'une  
 LW1400 ou  
 d'une  
 LW1401S

**LW1400**  
 Changement de lame  
 sans outil



## SCIE À COUPE D'ONGLET À MÉTAUX

**LC1230N**  
 Ø 305 mm - 1750 W - 1300 tr/min - 19,3 kg  
 Capacité de coupe  
 Hauteur de coupe max. à 90° : 115 mm  
 Largeur de coupe max. à 90° : 150 mm  
 Tube acier 115 mm  
 Livrée avec 1 lame carbure



## SCIE À MÉTAUX

**4131**  
 Ø 185 mm - 1100 W - 3500 tr/min - 5,1 kg  
 Hauteur de coupe max. : 63 mm  
 Capacité de coupe (acier) : 6 mm  
 Livrée avec 1 lame carbure CERMET 36 dents



## LAMES POUR LC1230

Référence	Visuel	Support	Ø (mm)	Alésage (mm)	Nb dents
A-86723		Métal Silencieuse	305	25,4	60
B-09793		Tôles minces	305	25,4	78

## LAMES POUR 4131

Référence	Visuel	Support	Ø (mm)	Alésage (mm)	Nb dents
B-33738		Tôles minces Long life	185	30	56
B-33451		Métal	185	30	48
B-33445		Plaque de tôle ondulée	185	30	70
B-33984		Inox et Métal	185	30	64



## Une gamme adaptée à chaque utilisation

La norme européenne EN 60335-2-69 définit les classes d'aspirateur à utiliser en fonction des poussières : la classe L pour les poussières courantes, de brique ; la classe M pour les poussières de bois, de béton et les poussières de ponçage métal et la classe H pour une aspiration des poussières à haut risque en atelier ou sur chantier.

**Nouveau système de filtration à auto-nettoyage exclusif par Makita : deux unités de filtration composées chacune d'un préfiltre, d'un filtre d'étanchéité et d'un filtre principal**



**VC3211MX1**  
Classe M (32 l)  
1050 W - 3,5 m³/min  
220 mbar  
Cuve poussière 32 l  
Cuve liquide 27 l  
Poids net 16,9 kg



**VC3211HX1**  
Classe H (32 l)  
1050 W - 3,5 m³/min  
220 mbar  
Cuve poussière 32 l  
Cuve liquide 27 l  
Poids net 16,9 kg



**VC2211MX1**  
Classe M (22 l)  
1050 W - 3,5 m³/min  
220 mbar  
Cuve poussière 22 l  
Cuve liquide 17 l  
Poids net 16,3 kg



**Adaptateur WUT02**  
199773-1  
Permet la communication entre les machines sans fil AWS et un aspirateur filaire.



**-50% de remise sur l'adaptateur WUT02 (199773-1) pour l'achat d'un VC3211MX1/HX1 ou VC4210MX/LX**

**VC3012L**  
Classe L  
1200 W - 3,7 m³/min  
250 mbar  
Cuve : 30 l  
Poids net 10 kg



**VC4210LX**  
Classe L  
1200 W  
4,5 m³/min - 250 mbar  
Cuve 42 L  
Poids net 16 kg



**Kit d'accessoires livré avec VC3211MX1, VC3211HX1 et VC2211MX1**



**VC4210MX**  
Classe M  
1200 W - 4,5 m³/min  
250 mbar  
Cuve 42 L  
16 kg



**Kit d'accessoires livré avec VC3012L, VC4210MX et VC4210LX**





## VC1310LX1

Classe L  
1050 W - 3,5 m³/min - 220 mbar  
Cuve poussière : 13 l  
Cuve liquide : 7 l - 9,6 kg

### Kit d'accessoires livré avec VC1310LX1



**Cuve plastique**  
**Filtre auto-nettoyant**

## VC2510LX1

Classe L  
1050 W - 3,5 m³/min - 220 mbar  
Cuve poussière : 25 l  
Cuve liquide : 14 l - 10,5 kg

### Kit d'accessoires livré avec VC2510LX1



**Cuve plastique**  
**Filtre auto-nettoyant**

## VC3210LX1

Classe L  
1050 W - 3,5 m³/min - 220 mbar  
Cuve poussière : 32 l  
Cuve liquide : 27 l - 14,5 kg

### Kit d'accessoires livré avec VC3210LX1



**Cuve inox**  
**Filtre auto-nettoyant**

## VC2012L

Classe L  
1000 W - 3,6 m³/min - 210 mbar - Cuve poussières : 15 l  
Cuve liquide : 12 l - Poids net : 9 kg

### Kit d'accessoires livré avec VC2012L



**Cuve inox**  
**Décolmatage manuel**  
**Fonction souffleur**

## VC2512L

Classe L  
1000 W - 3,6 m³/min - 210 mbar - Cuve poussières : 21 l  
Cuve liquide : 18 l  
Poids net : 8,5 kg

### Kit d'accessoires livré avec VC2512L



**Cuve plastique**  
**Décolmatage manuel**  
**Fonction souffleur**

## VC2000L

Classe L  
1000 W - 3,6 m³/min - 210 mbar  
Cuve poussières : 20 l  
Poids net : 7,5 kg

### Kit d'accessoires livré avec VC2000L



**Cuve plastique**  
**Décolmatage manuel**

## VC3011L

Classe L  
1000 W - 3,6 m³/min  
210 mbar  
Cuve poussières : 26 l  
Cuve liquide : 23 l  
Poids net : 10,5 kg

### Kit d'accessoires livré avec VC3011L



**Cuve inox**  
**Décolmatage manuel**  
**Fonction souffleur**

## ACCESSOIRES ASPIRATION

Aspirateurs	Sacs papier (poussières sèches)				Sac tissu (poussières sèches, réutilisable)				Sacs fibres synthétiques (poussières sèches)				Sacs plastiques (poussières sèches et humides)			
	Référence	Nb sacs	Prix HT	Prix TTC	Référence	Nb sacs	Prix HT	Prix TTC	Référence	Nb sacs	Prix HT	Prix TTC	Référence	Nb sacs	Prix HT	Prix TTC
VC1310L	A-48430	5			A-49541	5			195557-5	5			195432-5			
VC2510L									195557-5	5			195440-6			
VC2000L - VC2012L - VC2512L - VC3011L	P-72899	5											P-70297	10		
VC3012L					P-84078	5										
VC2211M - VC3210L - VC3211M/H									195558-3	5			195440-6			
VC4210L/M	W107418353	5											W107418355			

## DÉCOUPEURS PONCEURS

**DTM52RTJX1**   
 Oscillation de 10000 à 20000 tr/min.  
 Amplitude : 2 X 1,8°  
 Empreinte: STARLOCK, STARLOCK PLUS,  
 STARLOCK MAX - 2 kg  
 Livré avec 1 set de 8 accessoires,  
 1 kit d'aspiration complet, 2 batteries  
 18V - 5Ah et 1 chargeur rapide.



### TM3010CX3J

320 W - Oscillations : 6 000 à 20 000 tr/min - Ampl. : 2 x 1,6° - 1,4 kg  
 Livré avec 1 set de 8 accessoires, 50 abrasifs et 1 kit d'aspiration complet

### TM3010CX6

Livré avec 1 kit de 6 accessoires  
 en coffret synthétique

**TM3010CK**   
 Livré sans accessoire



### DTM51RMJX3

Oscillations : 6 000 à 20 000 tr/min  
 Amplitude : 2 x 1,6° - 2,1 kg  
 Livré avec 1 set de 11 accessoires, 30 abrasifs,  
 1 kit d'aspiration complet et 2 batteries 18V - 4 Ah



## Fixation STARLOCK (Compatible OIS)

**E-16994 Ensemble 5 accessoires pour la rénovation.**  
 2 lames plongantes, 1 spatule, 1 plateau à béton et 1 plateau de ponçage

**NOUVEAU**



## Fixation STARLOCK PLUS (Non compatible avec machines OIS)

Référence	Type	Désignation	Forme	Usage
B-66329	MAP001	Lame plongante BIM		Bois et Métal
B-66335	MAP002	Lame segment BIM		Bois et Métal
B-66341	MAP003	Lame plongante HCS coupe précision		Bois
B-66357	MAP004	Lame plongante à béton carbure 32x50mm		Métal
B-66363	MAP005	Lame plongante à béton carbure 45x50mm		Métal
B-66379	MAP006	Lame plongante béton carbure coupe précision 32x50mm		Multi-matière
B-66385	MAP007	Lame plongante béton carbure coupe précision 52x50mm		Multi-matière
B-66391	MAP008	Lame spéciale		Epoxy et béton cellulaire

## Fixation STARLOCK MAX (Non compatible avec machines OIS)

Référence	Type	Désignation	Forme	Usage
B-66400	MAM001	Lame plongante BIM		Bois et Métal
B-66400-5	MAM001	Lame plongante BIM (pack de 5)		Bois et Métal
B-66416	MAM002	Lame segment BIM		Bois et Métal
B-66416-5	MAM002	Lame segment BIM (pack de 5)		Bois et Métal
B-66422	MAM003	Lame segment BIM à moyeu déporté		Bois et Métal
B-66438	MAM004	Lame plongante HCS coupe précision		Bois
B-66438-5	MAM004	Lame plongante HCS coupe précision (pack de 5)		Bois
B-66444	MAM005	Lame plongante à béton carbure		Métal
B-66450	MAM006	Lame plongante béton carbure coupe précision		Multi-matière
B-66466	MAM007	Lame coupe-joints universelle HCS 32x70mm		
B-66472	MAM008	Lame coupe-joints universelle HCS 32x60mm		
B-66494	MAM009	Lame segment à béton carbure 10x50mm		
B-66503	MAM010	Lame segment à béton carbure 30x30mm		
B-66519	MAM011	Lame segment à béton diamant 30x40mm		
B-66525	MAM012	Lame segment à béton diamant 10x40mm		
B-66531	MAM013	Lame segment à béton carbure 30x40mm		
B-66547	MAM014	Lame segment à béton carbure 45x40mm		
B-66553	MAM015	Plateaux Ponçage à béton carbure g20		
B-66569	MAM016	Plateaux Ponçage à béton carbure g40		
B-66575	MAM017	Plateaux Ponçage à béton carbure g60		
B-66581	MAM018	Plateaux Ponçage à béton carbure g100		

## DÉCAPEURS THERMIQUES

### HG5030K

1600 W - V1 : 350 - V2 : 500 °C - 300 à 500 l/min - 0,56 kg  
Livré avec 1 kit d'accessoires

*Ultra-léger  
2 vitesses de débit d'air*



### HG6031VK

1800 W - V1 : 50 à 400 / V2 : 100 à 600 °C - 250 à 500 l/min  
Réglage de la température en 9 positions - 0,67 Kg  
Livré avec 1 kit d'accessoires

*Ultra-léger  
2 vitesses de débit d'air*



### HG6531CK

2000 W - 50 - 650 °C - 200 - 550 l/min - 0,71 kg  
Livré avec 1 kit d'accessoires

*Ultra-léger  
2 vitesses de débit d'air  
Livré avec 7 buses*



## POLISSEUSES

### PO6000C

Ø 150 mm  
900 W - 1600 à 6800 orb/min - 2,8 kg



### SA5040CJ

Ø 125 mm  
1400 W - 2000 à 7800 tr/min - 2,5 kg



### SA7000C

Ø 180 mm  
1600 W - 0 à 4000 tr/min - 3,4 kg



*Puissance élevée pour des applications industrielles*

### PV7000C

Ø 180 mm  
600 à 2100 tr/min  
2,1 kg



## SCIE À RUBAN

### LB1200F

900 W - 400 à 800 m/min - Hauteur de coupe max. 165 mm  
Table : 560 x 400 mm - Inclinaison : -2° à 45° - 81,2 kg  
Livrée avec 1 guide parallèle, 1 guide d'angle, 4 lames (3 bois, 1 alu/métaux non ferreux).



## ACCESSOIRES POUR LB 1200F



Kit de ponçage JM21000330



Couteau circulaire JM21000320



Extension pour scie à ruban JM21000300



Pack de 5 en grains 80 B-42581

Pack de 5 en grains 120 B-42597



## TECHNOLOGIE SJS II

**Système couplé anti retour de force et anti vibrations**

En cas de choc, le système SJS II désolidarise instantanément l'axe d'entraînement de l'outil des pignons.

La nouveauté du Système SJS II : il réduit considérablement les vibrations lors de l'utilisation de la machine car son mécanisme est équipé d'un ressort absorbant les chocs.

## PONCEUSE À DISQUE - POLISSEUSE

### 9237CB

Ø 180 mm  
1200 W - 0 à 3200 tr/min - 3,4 kg  
Livrée avec 1 disque de finition en laine à dos velcro



*Régulateur électronique  
Variateur*



# ACCESSOIRES POUR POLISSEUSES

Ø150mm P06000C / Ø180mm PV7000C, 9237CB

## PEAUX DE MOUTON

Pour lustrer une carrosserie ou polir une pièce métallique



199424-6  
Ø 150 mm

191D53-5  
Ø 180 mm

## ÉPONGES POLISSAGE INTENSIF

Structure de l'éponge très abrasive, pour lustrage intensif des tôles et carrosseries



D-74669  
Ø 150 mm

D-70786  
Ø 180 mm

## ÉPONGES POLISSAGE UNIVERSELLE

Supprime les défauts de surface de peintures tels que les brouillards, peau d'orange, rayure de ponçage

Auto-agrippant

D-62527  
Ø 150 mm



D-74572  
Ø 180 mm

## ÉPONGES POLISSAGE ULTRA FIN

Finition miroir, application de cire, rendant invisibles les traces de polissage

Auto-agrippant

D-62555  
Ø 150 mm



D-70801  
Ø 180 mm

Auto-agrippant alvéolé

D-62614  
Ø 150 mm

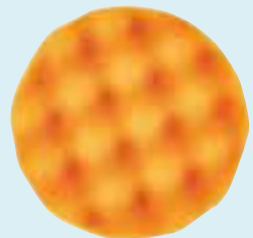

La forme alvéolée réduit la surface de contact et donc le risque d'échauffement de la surface travaillée

Auto-agrippant alvéolé

D-62642  
Ø 150 mm

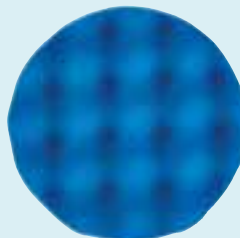

La forme alvéolée réduit la surface de contact et donc le risque d'échauffement de la surface travaillée

## ÉPONGES POLISSAGE FIN

Ponçage de finition. Pour lustrage de finition sur tôles et carrosseries

Auto-agrippant

D-62583  
Ø 150 mm



D-70801  
Ø 180 mm

## PATINS FEUTRES

Pour le polissage de matières minérales, de verre acrylique et de vernis. Idéal pour enlever les tâches d'eau sur le verre.

Auto-agrippant

D-74619  
Ø 150 mm



D-74625  
Ø 180 mm

Auto-agrippant alvéolé

D-62670  
Ø 150 mm



La forme alvéolée réduit la surface de contact et donc le risque d'échauffement de la surface travaillée

# ACCESSOIRES POUR SCIES RÉCIPROS

## LAME S-EXPRESS POUR BOIS

Rendement supérieur aux lames classiques

**3 X PLUS RAPIDE ET 50% DE DURÉE DE VIE SUPPLÉMENTAIRE**

Les 3 tailles de dents asymétriques apportent une meilleure pénétration dans la matière et une meilleure évacuation des copeaux

B-05153

Longueur 200mm - Épaisseur 1mm

Dents par pouce 6 et 10 - Qté 5



## LAMES POUR MÉTAUX DURS (FONTE, INOX..)

Pointes aux Carbures de Tungstène

**GRANDE DURÉE DE VIE**

Référence	B-55566	B-55572	B-55588	B-55594
Longueur	100 mm	152 mm	228 mm	305 mm
Épaisseur	1,25 mm			
Dents/Pouce	8			

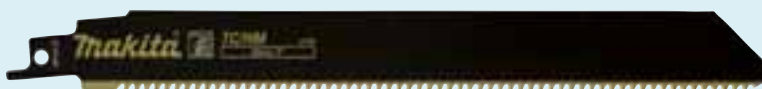

## LAMES MULTI-USAGES

Denture novatrice en forme de M qui assure une coupe rapide et propre de tous les métaux, métaux non ferreux ainsi que le bois avec clous.

P-45727



Pack de 5



## LAMES POUR MATÉRIAUX ISOLANTS (LAINE DE VERRE, LAINE DE ROCHE, POLYSTYRÈNE..)

B-52118

Lot de 2 - 225 mm



B-52130

À l'unité - 400 mm



B-52124

Lot de 2 - 300 mm



## LAMES POUR BRIQUES

Pour la coupe de brique, de brique réfractaire, machefer, brique pleine, brique terre cuite, béton cellulaire, mortier, gypse, grès...



B-12809

Longueur 240 mm

Épaisseur 1,5 mm

Dents par pouce 2

Qté 1



B-10394

Longueur 305 mm

Épaisseur 1,5 mm

Dents par pouce 2

Qté 1



B-10403

Longueur 455 mm

Épaisseur 1,5 mm

Dents par pouce 2

Qté 1

## SCIES SAUTEUSES



Caractéristiques scies sauteuses	4351FCTJ	4350FCTJ	JV0600J	4329K
<b>Puissance</b>	720 W	720 W	650 W	450 W
<b>Capacités de coupe à 90°</b>	135 mm	135 mm	90 mm	65 mm
<b>Poids</b>	2,5 kg	2,6 kg	2,4 kg	1,9 kg

## ENSEMBLE DE MACHINES

**MEU029J**  
**(SP6000 + 4351FCT)**  
 SP6000 : Scie plongeante  
 1300 W - Ø 165 mm - 4,4 kg  
 4351FCT : Scie sauteuse  
 720 W - 2,5 kg



## SCIES RÉCIPRO

**JR3051TK**  
 1200 W - 255/130 mm - 19,5 m/s<sup>2</sup> - 3,2 kg



**INCLUS**  
 1 Jeu de 3 lames  
 superexpress bois,  
 métal et universel

**JR3061T**  
 1250 W - 255/130 mm - 18,5 m/s<sup>2</sup> - 3,8 kg



**INCLUS**  
 1 Jeu de 3 lames  
 superexpress bois,  
 métal et universel

**JR3070CTH** **AVT**  
 1510 W - 255/130 mm - 8,5 m/s<sup>2</sup> - 4,6 kg



**Système AVT**  
 Molette de réglage vitesse 6 pos.  
 Mouvement pendulaire  
 Variateur gâchette

**INCLUS**  
 1 Jeu de 3 lames  
 superexpress bois,  
 métal et universel

## SERRE-JOINTS RAPIDES

**199826-6**  
 Set de 2 serre-joints rapides



## GUIDE D'ANGLE

**196664-7**  
 Permet d'effectuer des coupes plus précises à des angles de 0 à 75°

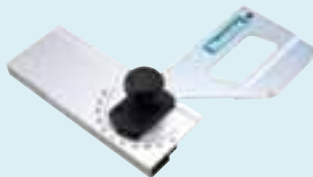

## SACOCES DE RANGEMENT

Résistantes aux intempéries  
 Livrées avec sangle de transport

**E-05664**  
 Pour rails 1,4 m

**E-10920**  
 Pour rails 1,9 m (194925-9)



**NOUVEAU**

**E-10936**  
 Pour rails 3 m

## SCIE PLONGEANTE

**SP6000J**  
 1300 W - Ø 165 mm - 4,4 kg  
 Capacités de coupe à 90°/45°/48° : 56/40/38 mm  
 Livrée avec 1 lame carbure bois B-07353



**OFFERT**

1 Règle de délignage 1400 mm  
 (194368-5) pour l'achat d'une SP6000J



**-20%**

De remise sur le guide de délignage  
 3000 mm (194367-7) soit



## SCIES CIRCULAIRES

### 5143R

2200 W - Ø355 mm  
Prof. 130 mm à 90° - 14 kg



### 5103R

2100 W - Ø270 mm  
Prof. 100 mm à 90° - 9,4 kg



### HS0600

2000 W - Ø270 mm  
Prof. 101 mm à 90° - 6,9 kg



### 5903R

2000 W - Ø235 mm - Prof. 85 mm à 90° - 7,2 kg



5903RK  
(en coffret)

### 5008MGJ

1800 W - Ø 210 mm - Prof. : 75,5 mm à 90° - 5,1 kg



### HS7611K

1600 W - Ø 190 mm - Prof. : 65 mm à 90° - 3,9 kg



### HS7601K

1200 W - Ø 190 mm - Prof. 66 mm à 90° - 4 kg



### HS7101J

1400 W - Ø 190 mm - Prof. 67 mm à 90° - 4 kg



### HS6101J

1100 W - Ø 165 mm - Prof. 54,5 mm à 90° - 3,7 kg



### HS6601J

1010 W - Ø165 mm - Prof. 54,5 mm à 90° - 3,7 kg



**MAK PAC** Les références se terminant par J sont livrées en coffret Makpac

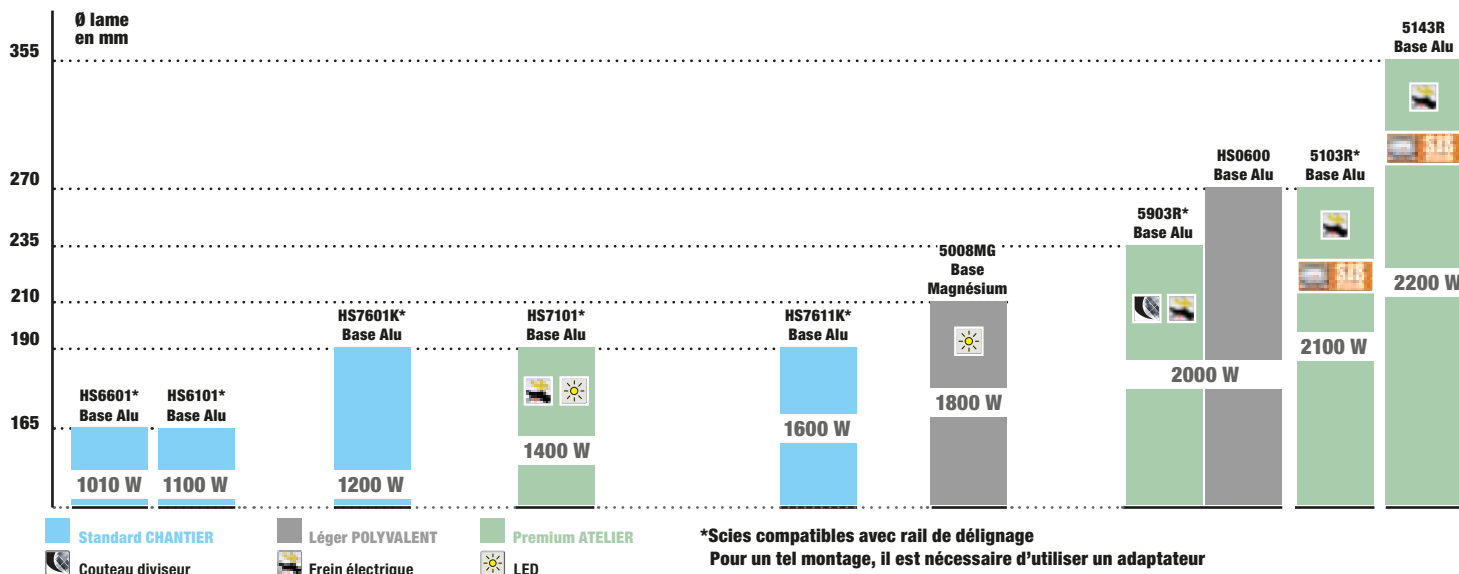

**D-20052**  
Duo de lames carbure bois Ø 185 mm 16/20 dents



**D-20068**  
Duo de lames carbure bois Ø 235 mm 20/48 dents

SCIES RADIALES À COUPE D'ONGLET

DXT



**-40%**  
de remise sur le chariot-établi  
DEAWST05 ou DEBWS06 pour  
l'achat d'une machine de cette page

**LS1219L**  
Ø 305 mm - 1 800 W  
3200 tr/min - 29,5 kg

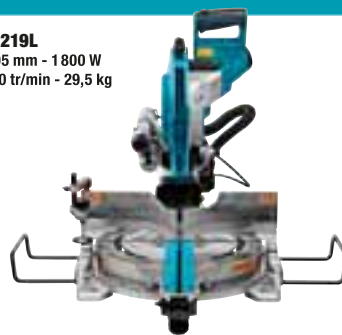

HAUTEUR MAXIMALE SUR PLINTHE 171 MM  
ÉQUIPÉE D'UN LASER ET D'UN DOUBLE SYSTÈME  
D'ASPIRATION CYCLONE

Angle d'onglet	Angle de biseau		
	45° gauche	90°	45° droite
0°	69 x 363 mm	102 x 363 mm	54 x 363 mm
45° G et D	69 x 255 mm	102 x 255 mm	54 x 255 mm

**LS1019L**  
Ø 260 mm - 1 510 W  
3200 tr/min - 26,3 kg

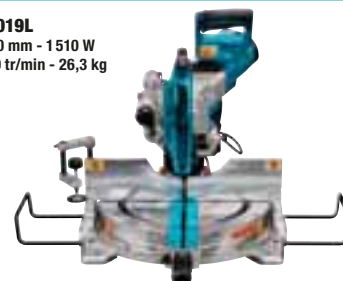

HAUTEUR MAXIMALE SUR PLINTHE 133 MM  
ÉQUIPÉE D'UN LASER ET D'UN DOUBLE SYSTÈME  
D'ASPIRATION CYCLONE

Angle d'onglet	Angle de biseau		
	45° gauche	90°	45° droite
0°	58 x 279 mm	91 x 279 mm	43 x 279 mm
45° G et D	58 x 197 mm	91 x 197 mm	43 x 197 mm

**LS0714LN**   
Ø 190 mm - 1 010 W - 6 000 tr/min - 13,7 kg



HAUTEUR DE COUPE MAXIMALE 52 MM

Angle d'onglet	Angle de biseau		
	45° gauche	90°	5° droite
0°	40 x 300 mm	52 x 300 mm	40 x 300 mm
45° G et D	40 x 212 mm	52 x 212 mm	-
57° droite	-	52 x 163 mm	-

**LS0815FLN**   
Ø 216 mm - 1 400 W - 5 000 tr/min - 14,2 kg



HAUTEUR DE COUPE MAXIMALE 65 MM

Angle d'onglet	Angle de biseau		
	45° gauche	90°	5° droite
0°	50 x 305 mm	65 x 305 mm	60 x 305 mm
45° G et D	50 x 215 mm	65 x 215 mm	-
60° droite	-	65 x 150 mm	-

**LS1018LN**   
Ø 260 mm - 1 430 W - 4 300 tr/min - 19,9 kg



HAUTEUR DE COUPE MAXIMALE 91 MM

Angle d'onglet	Angle de biseau		
	45° gauche	90°	45° droite
0°	50 x 310 mm	91 x 310 mm	31 x 310 mm
45° G et D	50 x 220 mm	91 x 220 mm	31 x 220 mm
60° droite	-	91 x 153 mm	-

**LS1040N**   
Ø 260 mm - 1 650 W - 4 600 tr/min - 12,4 kg

HAUTEUR DE COUPE  
MAXIMALE 93 MM

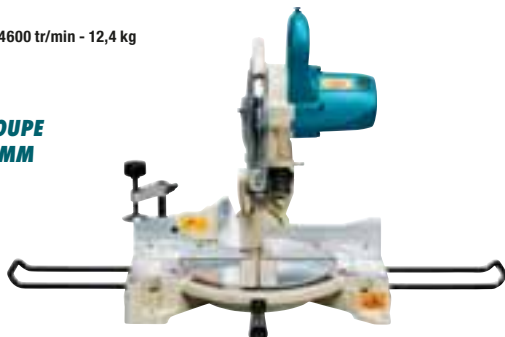

Angle d'onglet	Angle de biseau		
	45° gauche	90°	5° droite
0°	48 x 95 mm	90,5 x 95 mm	40 x 300 mm
45° G et D	48 x 67 mm	90,5 x 67 mm	-
57° droite	-	52 mm	-

**MLS100N**  
Ø 255 mm - 1 500 W - 4 200 tr/min - 14,7 kg

HAUTEUR DE COUPE  
MAXIMALE 130 MM



Angle d'onglet	Angle de biseau		
	45° gauche	90°	45° droite
0°	48 x 120 mm	75 x 130 mm	-
45° G et D	48 x 90 mm	52 x 212 mm	48 x 90 mm



**SCIES SUR TABLE ET À COUPE D'ONGLET**

**LH1040**

Scie à coupe d'onglet et délignage Ø 260 mm  
1 650 W - 4 800 tr/min - 14,3 kg

**CAPACITÉ DE COUPE  
MAXIMALE  
69 X 130 MM**



En position scie de délignage

Angle d'onglet	Angle de biseau	
	45° gauche	90°
0°	35 x 130 mm / 53 x 95 mm	69 x 130 mm / 93 x 95 mm
45° gauche	49 x 42 mm	93 x 67 mm
45° droite	49 x 67 mm	93 x 67 mm

**LH1201FL**

Scie à coupe d'onglet et délignage Ø 305 mm  
1 650 W - 3 800 tr/min - 20,7 kg

**CAPACITÉ DE COUPE  
MAXIMALE 95 X 155 MM  
NOUVEAU SYSTÈME D'ÉLÉVATION  
PLUS CONFORTABLE**



En position scie de délignage

Angle d'onglet	Angle de biseau	
	45° gauche	90°
0°	64 x 155 mm / 40 x 200 mm	95 x 155 mm / 62 x 200 mm
45° gauche	64 x 65 mm	95 x 110 mm
45° droite	40 x 125 mm	62 x 135 mm

**-40%**  
de remise sur le chariot-  
établi DEAWST05

**MLT100N**

Scie sur table Ø 260 mm  
1 500 W  
4 300 tr/min  
Capacités de coupe :  
à 90° : 93 mm  
à 45° : 64 mm  
34,1 kg

**-30%**  
de remise sur le chariot  
JM27000300



**2704N**

Scie sur table Ø 260 mm  
1 650 W  
4 800 tr/min  
Capacités de coupe :  
à 90° : 93 mm  
à 45° : 64 mm  
34,9 kg

**-30%**  
de remise sur le chariot  
194093-8



**PRÉCISION ET ROBUSTESSE**



**2712**

Scie sur table Ø 315 mm  
2 000 W  
2 950 tr/min.  
Capacités de coupe :  
à 90° : 85 mm  
à 45° : 58 mm  
54 kg

**PUISSANT MOTEUR À INDUCTION**



**LF1000**

Scie sur table et à coupe d'onglet, réversible Ø 260 mm  
1 650 W - 2 700 tr/min - Capacités de coupe à 90° : 68 x 155 mm ;  
à 45° : 50 x 150 mm - Délignage à 90° : 70 mm - 36 kg

**ENCOMBREMENT RÉDUIT,  
TAILLE DE LA TABLE  
500 X 560 MM  
PLIAGE FACILE**



Angle d'onglet	Angle de biseau	
	45° gauche	90°
0°	50 x 150 mm	20 x 210 mm

**CHARIOTS ET ÉTABLIS**

**DEAWST05**

Chariot-établi Compatible avec les modèles LS0714, LS1016, LS1018, LS1216, MLS100, LH1200FL...  
Dimension chariot-établi déplié : 2 700 x 500 x 800 / 550 mm.  
Dimension chariot-établi replié : 1 170 x 500 x 400 mm.  
Poids net : 30 kg



**DEBWST06**

Établi léger et extensible à servantes Compatible avec les modèles LS0714, LS0815, LS1016, LS1018, LS1216, DLS714, MLS100.  
Dimensions : 1 150-2 550 x 750 x 850 mm.  
Poids net : 15,3 kg



**DEAWST07**

Établi léger et extensible à servantes Compatible avec tous les modèles de scie à ongles, radial, excepté DLS600, LH1040/F et LH1201FL.  
Dimensions : 1 765-3 830 x 750 x 860 mm.  
Poids net : 18 kg.





**PONCEUSE POLISSEUSE**

**BO6050J**   
750 W - Ø 150 mm - 1600 à 6800 orb/min - 2,5 kg



**2 MODES POUR PASSER DU PONÇAGE FIN AU PONÇAGE INTENSIF OU POLISSAGE**

**PONCEUSES À BANDE**

**9032**  
500 W - Vitesse de la bande : 300 à 1700 m/min  
Dim. de la bande : 9 x 533 mm  
1,6 kg



**9031**  
550 W - Vitesse de la bande : 200 à 1000 m/min  
Dim. de la bande : 30 x 533 mm - 2,1 kg  
Livrée avec 1 poignée latérale



**PONCEUSES À BANDE**

**9401**  
940 W  
Vitesse de la bande : 350 m/min  
7,2 kg



**9403J** **9403**  
1200 W  
Vitesse de la bande : 500 m/min  
Dimension de la bande : 100x610 mm  
5,7 kg  
Livrée sans Makpac



**9404J**   
1010 W  
Vitesse de la bande : 210 à 440 m/min.  
Dimensions de la bande : 100 x 610 mm - 4,8 kg



**9920**  
1010 W  
Vitesse de la bande : 210 à 440 m/min.  
Dimensions de la bande : 76 x 610 mm - 4,5 kg



**PONCEUSES VIBRANTES**

**BO4555**  
200 W - Patin : 112 x 102 mm  
14000 orb/min - 1,1 kg  
Livrée avec 3 feuilles abrasives



**BO4565**  
200 W - Patin : 112 x 190 mm  
Triangle 96 mm - 14000 orb/min - 1,2 kg  
Livrée avec 6 feuilles abrasives



**BO3711** *Pré-sélection de la vitesse par molette*  
190 W  
Patin : 93 x 185 mm  
4000 à 11000 orb/min - 1,6 kg



**BO4900VJ** *Pré-sélection de la vitesse par molette*  
330 W  
Patin : 115 x 229 mm  
4000 à 10000 orb/min - 2,7 kg



**PONCEUSES EXCENTRIQUES**

**BO5031J**   
300 W - Ø 125 mm  
4000 à 12000 orb/min  
1,3 kg

*Prise en main optimale*



**BO5041J**   
300 W - Ø 125 mm  
4000 à 12000 orb/min  
1,4 kg

*Poignée rotative sur 360°*



**BO6030J**   
310 W - Ø 150 mm  
4000 à 10000 orb/min - 2,4 kg  
Livrée avec 1 disque abrasif

*Faibles vibrations*



**RABOTS**

**KP0800J // KP0810J // KP0810CJ**



**KP0810CJ : Régulateur électronique**

Caractéristiques	KP0800J	KP0810J	KP0810CJ
Puissance	620 W	850 W	1050 W
Vitesse à vide max.	17000 tr/min	16000 tr/min	12000 tr/min
Largueur de rabotage	82 mm	82 mm	82 mm
Profondeur de rabotage	2,5 mm	4 mm	4 mm
Feuilleure max.	9 mm	25 mm	25 mm
Poids	2,6 kg	3,3 kg	3,4 kg

**RABOTEUSE**

**2012NB**  
1650 W - 8500 tr/min - Larg. rabotage : 304 mm  
Haut. de coupe : 150 mm - Prof. rabotage : 3 mm  
Vitesse d'avancement : 8,5 m/min - 28,1 kg



**-30%**  
De remise sur le support raboteuse (198688-9) pour l'achat d'une 2012NB

**RABOT DE CHARPENTE**

**KP312S**   
2200 W - 12000 tr/min  
Largueur de rabotage : 312 mm  
18,4 kg



## AFFLEUREUSE

## 3712J

530 W - Pince : Ø 6 mm  
32000 tr/min - 1,7 kg  
Livrée avec 1 fraise  
droite Ø 6 mm



## LAMELLEUSE

## PJ7000J

701 W - Lame : Ø 100 mm - Prof. plongée : 20 mm  
11 000 tr/min - 2,5 kg  
**Compartment moteur compact**  
**Nouvelle poignée à bords plats**  
**pour un meilleur confort**  
**d'utilisation**



## AFFLEUREUSE-DÉFONCEUSE MULTIFONCTION

## RT0702CX3J

710 W - Pince : Ø 6 et 8 mm - 10000 à 30000 tr/min  
Plongée : 0 à 35 mm - 1,8 kg (Affleureuse droite)  
Livrée avec  
1 Base d'affleurage droite  
1 Base de défonceage  
1 Base d'affleurage déportée  
1 Base d'affleurage inclinable  
1 Coffret MAKPAC



## LAMELLES

Pour les assemblages  
de pièces en bois

1 référence = 1 carton de 1000 lamelles



## P-08838

N°0 pour les bois d'épaisseur 8 à 12 mm.  
Longueur : 47 mm  
Largeur : 15 mm

## P-08844

N°10 pour les bois d'épaisseur 12 à 15 mm.  
Longueur : 53 mm  
Largeur : 19 mm

## P-08850

N°20 pour les travaux courants :  
bois d'épaisseur supérieure à 15 mm  
Longueur : 56 mm  
Largeur : 23 mm

## DÉFONCEUSES

## RP0900XJ

900 W - Ø pinces : 8 mm - 27000 tr/min  
Plongée : 0 à 35 mm - 2,7 kg



## RP1111CJ

900 W - de 8000 à 27500 tr/min  
Ø pince : 8 mm - Plongée : 0 à 57 mm - 3,3 kg

Vitesse  
variable



## RP1802XJ

1850 W - Pince de 12 mm - 23000 tr/min  
Plongée 0 à 70 mm - 6,2 kg



## RP1803FXJ

1650 W - Pince de 12 mm - 22000tr/min  
Plongée 0 à 70 mm - 6,2 kg

Frein  
électrique



## RP2302FC07

2300 W - Ø pince :  
12 mm - 9000 tr/min  
à 23000 tr/min  
Plongée : 0 à 70 mm  
6,2 kg



## RP2303FC07

2100 W - Pince de 12 mm  
9000 à 23000 tr/min  
Plongée 0 à 70 mm  
6,2 kg

Frein  
électrique



## PERCEUSES DE CHARPENTE

## DS4012 / DS4011

750 W - 600 tr/min  
Ø Acier/Bois : 13/36 mm - 2,8 kg

**DS4012 :**  
**NOUVELLE FONCTION**  
**INVERSEUR ET BOUTON**  
**DE BLOCAGE DE**  
**L'INTERRUPTEUR**



## DÉCAPEUR À ROULEAU

## 9741

860 W - 3500 tr/min - 4,2 kg  
Livré avec 1 Brosse Nylon 80

**-50%**  
de remise sur  
une brosse  
par décapeur acheté.  
Grain 60 (P-04422)  
Grain 80 (P-04438)  
Grain 120 (P-04444)



## COFFRETS DE FRAISES

### COFFRET DE 22 FRAISES

**D-74784**

En queue de 8 mm

2 fraises à affleurer, 8 fraises à droites, 2 fraises à rainurer en V, 1 fraise à gorge, 1 fraise à feuillure  
1 fraise à chanfreiner, 1 fraise à congé, 4 fraises quart de rond, 1 fraise à queue d'aronde  
1 fraise à copier



### COFFRET DE 22 FRAISES À RAINURER

**D-74778**

En queue de 8 mm

1 fraise à affleurer, 3 fraises queue d'aronde  
7 fraises droites, 2 fraises à rainurer en V, 1 fraise à rainurer en T, 1 fraise boule, 2 fraises à gorge  
4 fraises à moulurer, 1 fraise à copier



### D-53540

En queue de 8 mm, 3 fraises droites, 1 fraise à gorge,  
1 fraise quart de rond, 1 fraise à doucine

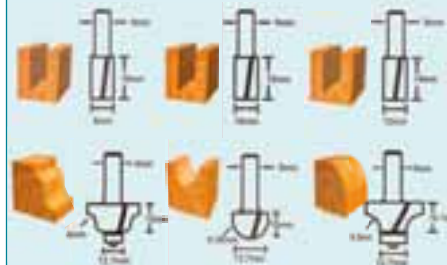

## HOLSTERS ET SACS DE TRANSPORT

### Holster visseuse + outils

E-15182



**NOUVEAU**

### Holster multi-usages

E-15207



**NOUVEAU**

### Holster Couvreur

E-15213

Avec porte-marteau

à attache rapide

Dimensions :

270 x 290 x 145 mm



**OFFERTE**

1 Ceinture à attache rapide E-05337 pour l'achat d'un Holster E-15182 ou E-15207 ou E-15213



### Sac Charges

Lourdes

E-11782



### Sac de transport

E-15431



### Lunch Bag

E-15590



**OFFERT**

1 Coffret mini Collector 50 ans V1999966 pour l'achat d'un Sac E-11782 ou E-05468 ou E-15590





## COFFRETS

### Coffret Renforcé 120 Accessoires E-06616

1 Clé à cliquet 3/8" - 50 Douilles et Adaptateurs  
51 Embouts 1/4" 25 mm - 1 Tournevis porte-embouts - 1 Porte-Embout - 1 Guide vissage  
7 Clés mixtes - Jeu de 8 clés hexagonales



### Coffret Makpac 120 Accessoires E-08713

1 Clé à cliquet 3/8" - 50 Douilles et Adaptateurs  
51 Embouts 1/4" 25 mm - 1 Tournevis porte-embouts  
- 1 Porte-Embout - 1 Guide vissage  
7 Clés mixtes - Jeu de 8 clés hexagonales



### Coffret Renforcé 76 Accessoires E-10899

1 Clé à cliquet 3/8" - 39 Douilles et Adaptateurs  
30 Embouts 1/4" 25 mm - 2 Tournevis porte-embouts  
1 Couteau à lame retractable - 1 Marteau court  
180 mm - 1 Pince plate - 1 Pince universelle



### Coffret Renforcé 221 Accessoires E-10883

1 Clé à cliquet 1/4" - 1 Clé à cliquet 1/2"  
105 Douilles, Adaptateurs et Embouts pour clés  
à cliquet - 90 Embouts 1/4" 25 mm - 2 Tournevis  
porte-embouts - 1 Porte-Embout  
1 Guide de vissage - 11 Clés mixtes - Jeu de 8 clés  
hexagonales - 1 Fraise pour cloison sèche



### Coffret Renforcé 87 Accessoires E-08458

1 Clé à cliquet 1/2" - 1 Clé à cliquet double 1/4" et  
3/8" - 1 Tournevis à cliquet Hexa 1/4" - 22 Douilles  
et Adaptateurs - 40 Embouts 1/4" 25 mm - 2 Porte-  
Embouts - 1 Clé à molette - 1 Pince universelle  
4 Tournevis (1xPZ2;1xSL;1xPH1;1xPH2)  
1 Tournevis à carburateur - 5 Clés mixtes  
Jeu de 8 clés hexagonales



### Coffret Makpac 87 Accessoires E-11542

1 Clé à cliquet 1/2" - 1 Clé à cliquet double 1/4" et  
3/8" - 1 Tournevis à cliquet Hexa 1/4" - 22 Douilles  
et Adaptateurs - 40 Embouts 1/4" 25 mm - 2 Porte-  
Embouts - 1 Clé à molette - 1 Pince universelle  
4 Tournevis (1xPZ2;1xSL;1xPH1;1xPH2)  
1 Tournevis à carburateur - 5 Clés mixtes  
Jeu de 8 clés hexagonales



### Coffret Renforcé 60 Accessoires E-15095

5 Forets Béton - 7 Mèches à bois - 5 Forets Métal  
- 24 Embouts de vissage - 4 Douilles - 8 Clés  
Hexagonales - 1 Adaptateur de douille -  
1 Porte-embout magnétique - 1 Fraise à métaux -  
1 Mètre ruban - 1 Cutter - 1 Poignée en T de vissage  
1 Clé à cliquet 1/4"

**NOUVEAU**



### Coffret Renforcé 91 Accessoires E-15752

18 Clés Hexagonales - 24 Douilles - 38 Embouts  
de vissage - 1 Clé à cliquet 1/4" - 1 Porte-embout  
flexible - 1 Porte-embout magnétique - 1 Poignée  
tournevis à embout - 1 Poignée tournevis pour  
douille - 1 Poignée en T de vissage - 1 Adaptateur  
d'embout - 1 Adaptateur de douille - 1 Cardan - 2  
Extensions

**NOUVEAU**



### Coffret Renforcé 80 Accessoires E-15104

6 Forets Béton - 9 Mèches à bois - 6 Forets Métal  
- 32 Embouts de vissage - 7 Douilles - 8 Clés  
Hexagonales - 1 Adaptateur de douille - 1 Porte-  
embout magnétique - 1 Fraise à métaux - 1 Mètre  
ruban - 1 Cutter - 1 Poignée en T de vissage - 1 Clé  
à cliquet 1/4" - 1 Pince coupante - 1 Pince à bec -  
1 Marteau court - 2 Tournevis

**NOUVEAU**



## E-15126

### Coffret 75 accessoires

9 forets métal / 5 forets béton /  
5 mèches à bois /  
2 mèches à bois plates /  
40 embouts 25 mm /  
8 embouts 50 mm /  
4 douilles à queue /  
1 fraise à métaux /  
1 porte-embout magnétique



## SOLUTIONS DE TRANSPORT...

### MAKSTOR

#### P-84327

#### Coffret de transport

(12 tiroirs)

Détail tiroirs : 12 petits



**NOUVEAU**

### MAKORGANIZER

#### 191X80-2

#### Coffret Organisateur

13 bacs amovibles  
Dim. : 395 x 295 x 110 mm  
Dim. intérieures :  
300 x 200 x 80 mm  
Poids : 2,3 kg

*Idéal pour organiser le rangement de vos petites pièces, vis, boulons, chevilles.*

*Compatible avec les coffrets MAKPAC*

*Poignée avec système de verrouillage de la couverture pour éviter les ouvertures accidentelles*

*Couvercle transparent permettant l'identification rapide du contenu*



### MAKSTOR

#### P-84311

#### Coffret de transport

(4 tiroirs)

Détail tiroirs : 2 petits,  
1 moyen, 1 grand



#### P-84333

#### Coffret de transport

(6 tiroirs)

Détail tiroirs : 6 petits



#### 191X84-4

#### Coffret Organisateur

(Livré sans bac)



#### 191X93-3

Bac 50 x 50 mm



#### 191X94-1

Bac 50 x 100 mm



#### 191X95-9

Bac 100 x 100 mm



#### 191X96-7

Bac 100 x 150 mm



#### 191X97-5

Bac 150 x 150 mm





# JARDIN PLEIN AIR VIE DE CHANTIER



Les prix indiqués sont des prix conseillés à votre revendeur qui est libre de fixer ses prix de vente - [www.makita.fr](http://www.makita.fr)

\* Les tarifs ne tiennent pas compte du montant de l'Eco-contribution de 0,17 € HT soit 0,20 € TTC pour les outils électriques et électroniques. Les poids sont conformes à la procédure EPTA 01/2003 et les puissances de frappe conformes à la procédure EPTA 05/2009.



**TAILLE-HAIES 40V MAX**

**UH004GM201** *BL WGT*  
Longueur de lamier 60 cm  
2000 à 5000 cps/min. - 3 vitesses  
Ø coupe max. 23,5 mm. - 4,3 à 4,9 kg  
Livré avec 2 batteries Li-ion 40V  
max XGT 4 Ah et 1 chargeur  
rapide



**UH004GM101**  
Livré avec 1 batterie Li-ion  
40V max 4 Ah et 1 chargeur  
rapide

**UH004GZ**  
Livré sans batterie ni chargeur



**UH005GM201** *BL WGT*  
Longueur de lamier 75 cm  
2000 à 5000 cps/min. - 3 vitesses  
Ø coupe max 23,5 mm. - 4,4 à 5 kg  
Livré avec 2 batteries Li-ion 40V  
max XGT 4 Ah et 1 chargeur  
rapide

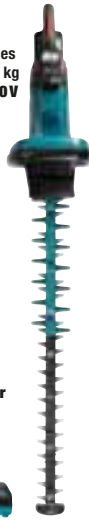

**UH005GM101**  
Livré avec 1 batterie Li-ion  
40V max 4 Ah et 1 chargeur  
rapide

**UH005GZ**  
Livré sans batterie ni chargeur



**UH006GM201** *BL WGT*  
Longueur de lamier 60 cm  
2000 à 4000 cps/min. - 3 vitesses  
Ø coupe max 25 mm. - 4,5 à 5,1 kg  
Livré avec 2 batteries Li-ion 40V  
max XGT 4 Ah et 1 chargeur  
rapide



**UH006GM101**  
Livré avec 1 batterie Li-ion  
40V max 4 Ah et 1 chargeur  
rapide

**UH006GZ**  
Livré sans batterie ni chargeur



**UH007GM201** *BL WGT*  
Longueur de lamier 75 cm  
2000 à 4000 cps/min. - 3 vitesses  
Ø coupe max 25 mm. - 4,6 à 5,2 kg  
Livré avec 2 batteries Li-ion 40V  
max XGT 4 Ah et 1 chargeur  
rapide



**UH007GM101**  
Livré avec 1 batterie Li-ion  
40V max 4 Ah et 1 chargeur  
rapide

**UH007GZ**  
Livré sans batterie ni chargeur



**UH013GM101** *BL WGT*  
Taille-haie simple denture  
Long. lamier : 60 cm - 3 vitesses : 2000 à 5000 cps/min  
Ø coupe max. : 18 mm - 3,9 à 4,5 kg  
Livré avec 1 batterie Li-ion 40V max 4 Ah  
et 1 chargeur rapide



**UH013GZ**  
Livré sans batterie  
ni chargeur

**UH014GM101** *BL WGT*  
Taille-haie simple denture  
Long. lamier 75 cm - Ø coupe max. : 18 mm - 3 vitesses :  
2000 à 5000 cps/min - 4 à 4,7 kg  
Livré avec 1 batterie Li-ion 40V max 4 Ah  
et 1 chargeur rapide



**UH014GZ**  
Livré sans batterie  
ni chargeur

**SOUFFLEURS 40V MAX**

**UB001GM101** *BL*  
Souffleur Haut débit  
948 m³/h - 64 m/s - 3,9 kg  
Livré avec 1 batterie 40V  
max XGT 4 Ah et 1  
chargeur rapide



**UB001GZ**  
Livré sans batterie  
ni chargeur



**TARIÈRES 40V MAX**

**DG001GM105** *BL ADT JPT*  
1350 W - Ø max sol sableux / agileux : 200 / 150 mm - 2 vitesses : 0 - 400 /  
0 - 1500 tr/min - 136 Nm - 7,2 à 8,1 kg  
Livrée avec 1 batterie 40V max XGT 4 Ah  
et 1 chargeur rapide



**DG002GM101** *BL ADT JPT*  
1350 W - Ø max sol sableux / agileux :  
200 / 150 mm - 2 vitesses : 0 - 400 /  
0 - 1500 tr/min - 136 Nm - 7,2 à 8,1 kg  
Livrée avec 1 batterie 40V max XGT  
4 Ah et 1 chargeur rapide

**Tarif à venir**

**DG002GZ**  
Livré sans batterie  
ni chargeur  
**Tarif à venir**



**FORETS TARIÈRES**

**Pour perceuse puissante avec mandrin 13 mm (ex : DDF486)**

**NOUVEAU**

Longueur : 600 mm  
Longueur utile : 200 mm



**D-75415**  
Largeur : 30 mm



**D-75421**  
Largeur : 45 mm



**D-75437**  
Largeur : 70 mm

**OUTILS MULTIFONCTION 40V MAX**

**UX01GZ01**  
3 Vitesses V1 :  
0 à 5700 tr/min  
V2 0 à 8200 tr/min  
V3 0 à 9700 tr/min  
Livré avec l'accessoire  
débroussailluse sans  
batterie ni chargeur



**UX01GZ**  
Livré sans batterie  
ni chargeur

**OFFERT**

1 Bobine de fil hélicoïdal  
2,4 mm x 15 m - E-01797  
Pour l'achat d'1 UX01GZ01 ou UX01GZ



**PULVÉRISATEURS 40V MAX**



**PM001GL202** *BL WG*  
 Réservoir 15 L  
 3 vitesses de 13800 à 25 tr/min  
 Distance de pulvérisation max 14 m  
 13,2 kg  
 Livré avec 2 batteries 40V max XGT  
 8 Ah et un chargeur rapide

**PM001GZ01**  
 Livrée sans batterie ni chargeur

**NETTOYEUR HAUTE PRESSION 40V MAX**

**HW001GZ** (Dispo octobre)  
 Livrée sans batterie ni chargeur



**TRONÇONNEUSES 40V MAX**

**UC012GT102**  
 Guide 40 cm - Vitesse de chaîne 25,5m/s  
 Puissance max 1600 W - Taux de vibration 4,4m/s<sup>2</sup> - 6,5 kg  
 Livrée avec 1 batterie 40V max XGT 5 Ah  
 et 1 chargeur rapide



**UC012GZ01**  
 Livrée sans batterie ni chargeur

**UC011GT102**  
 Guide 35 cm - Vitesse de chaîne 25,5m/s  
 Puissance max 1600 W - Taux de vibration 4,4 m/s<sup>2</sup> - 6,5 kg  
 Livrée avec 1 batterie 40 Vmax XGT 5 Ah  
 et 1 chargeur rapide



**UC011GZ01**  
 Livrée sans batterie ni chargeur

**TRONÇONNEUSES D'ÉLAGAGE 40V MAX**

**UC006GZ** *BL WG*  
 Tronçonneuse d'élagage  
 Guide carving 25 cm - Vitesse de chaîne 24 m/s  
 Pas de chaîne 1/4" - 3,8 à 4,7 kg  
 Livrée sans batterie ni chargeur



**UC002GM202** *BL WG*  
 Guide 25 cm  
 Pas de chaîne 3/8"  
 Vitesse de chaîne 24 m/s  
 Poids : 3,8 à 4,7 kg  
 Livrée avec 2 batteries 4 Ah  
 et 1 chargeur rapide

**UC002GZ01**  
 Livrée sans batterie ni chargeur



**UC002GM102**  
 Livrée avec 1 batterie  
 4 Ah et 1 chargeur rapide

**TRONÇONNEUSES D'ÉLAGAGE À PERCHE 40V MAX**

**UA004GM101** *BL WG APT*  
 Tronçonneuse d'élagage télescopique  
 Vitesse de chaîne 20 m/s. - Longueur : 2,50 à 3,80 m  
 (hors guide) - 7,6 à 8,9 kg  
 Livrée avec 1 batterie 4 Ah et 1 chargeur rapide



**UA004GZ**  
 Livrée sans batterie ni chargeur.

**Adaptateur coudé**  
**1910J6-0**  
 NOUVEAU

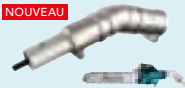



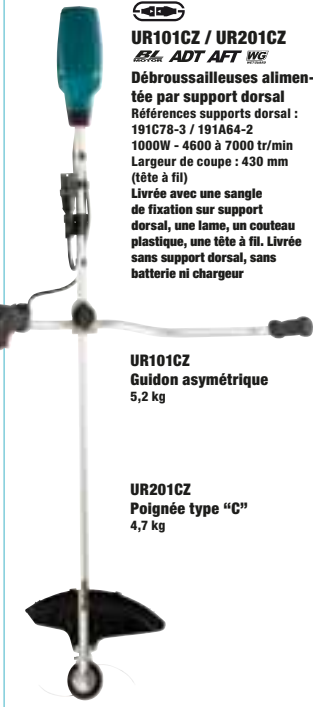

**UR101CZ / UR201CZ**  
*ÉL. ADT AFT WG*  
**Débroussailluses alimentées par support dorsal**  
 Références supports dorsal : 191C78-3 / 191A64-2  
 1000W - 4600 à 7000 tr/min  
 Largeur de coupe : 430 mm (tête à fil)  
 Livrée avec une sangle de fixation sur support dorsal, une lame, un couteau plastique, une tête à fil. Livrée sans support dorsal, sans batterie ni chargeur

**UR101CZ**  
 Guidon asymétrique  
 5,2 kg

**UR201CZ**  
 Poignée type "C"  
 4,7 kg

**UR101CZ**  
 Alimentation par support dorsal



**URO02GZ01 / URO03GZ01**  
*ÉL. ADT AFT WG*  
**Débroussailluse**  
 550 W - 3500 à 6500 tr/min  
 Coupe 350 mm  
 5,3 kg pour URO02GZ01  
 4,7 kg pour URO03GZ01

**URO02GZ01**  
**Guidon asymétrique**  
 Livrée avec 1 harnais, 1 tête à fil et 1 lame plastique sans batterie ni chargeur

**URO03GZ01**  
**Guidon type "C"**  
 Livrée avec 1 sangle, 1 tête à fil et 1 lame plastique sans batterie ni chargeur



**URO07GM101**  
*ÉL. ADT AFT WG*  
**Débroussailluse guidon type C**  
 1000 W - 4600 à 7000 tr/min  
 Coupe 430 mm - 5,3 kg.

Livrée avec une sangle, 1 lame plastique, 1 tête à fil, 1 Couteau 2 dents, 1 batterie 40V max 4 Ah XGT et un chargeur

**URO07GZ01**  
 Livrée sans batterie ni chargeur



**URO06GM101**  
*ÉL. ADT AFT WG*  
**Débroussailluse guidon asymétrique**  
 1000 W - 4600 à 7000 tr/min  
 Coupe 430 mm - 5,7 kg.

Livrée avec une sangle, 1 lame plastique, 1 tête à fil, 1 Couteau 2 dents, 1 batterie 40V max 4 Ah XGT et un chargeur

**URO06GZ02**  
 Livrée sans batterie ni chargeur



**URO16GM101**  
*XPT ÉL. ADT AFT*  
**Débroussailluse guidon asymétrique**  
 600 W - 0 à 6500 tr/min  
 Coupe 330 mm - 5,3 kg  
 Livrée avec 1 harnais, 1 lame plastique, 1 batterie 40V max 4 Ah XGT et un chargeur rapide

**URO16GZ**  
 Livrée sans batterie ni chargeur



**URO17GM101**  
*XPT ÉL. ADT AFT*  
**Débroussailluse guidon Type C**  
 600 W - 0 à 6500 tr/min  
 Coupe 330 mm - 4,8 kg  
 Livrée avec 1 sangle, 1 lame plastique, 1 batterie 40V max 4 Ah XGT et un chargeur rapide

**URO17GZ**  
 Livrée avec 1 sangle, 1 lame plastique sans batterie ni chargeur



**URO13GT202**  
*ÉL. AFT WG*  
**Débroussailluse guidon asymétrique**  
 1500 W - 3500 à 6700 tr/min  
 Coupe 450 mm - 7,2 kg  
 Livrée avec 1 harnais, 1 lame plastique, 1 tête à fil, 1 Couteau 2 dents, 2 batteries 40V max 5 Ah XGT et un chargeur rapide

**URO13GZ01**  
 Livrée avec 1 harnais sans batterie ni chargeur



**URO12GZ02**  
*ÉL. ADT AFT WG*  
**Débroussailluse guidon asymétrique**  
 2000 W - 3500 à 6800 tr/min  
 Coupe : 480 mm - 8 kg  
 Livrée avec un harnais, 1 lame acier, 1 tête à fil, 1 lame plastique sans batterie ni chargeur



**Alimentation par support dorsal 191C78-3**  
**Support Dorsal avec 4 batteries Li-Ion 18V - 5 Ah et un chargeur rapide double**



**191A64-2**  
**Support Dorsal 18 V Li-Ion 4 ports Livré sans batterie ni chargeur**

Retrouvez la batterie dorsale PDC1200A01 40V Max P.93

**OFFERT**  
 1 Bobine de fil hélicoïdal 2,4 mm x 15 m - E-01797  
 Pour l'achat d'une URO06GM101 ou URO06GZ02 ou URO07GM101 ou URO07GZ01 ou URO12GZ02



**DUR193RF** 18V LITHIUM-ION  
**Coupe Herbe**  
 7800 tr/min  
 Largeur de coupe : 260 mm  
 2,6 kg  
 1 batterie 1 sangle et 1 tête à fil

**DUR193Z**  
 Livré sans batterie ni chargeur



**DUR194ZX2** 18V LITHIUM-ION  
**Débroussailluse**  
 4500 à 6000 tr/min  
 Largeur de coupe : 280 mm  
 2,9 kg  
 Livré sans batterie ni chargeur avec 1 sangle, 1 lame métal et 1 tête à fil



**DUR189RFE** 18V LITHIUM-ION  
**XPT E.L.**  
**Débroussailluse**  
 5000 à 6000 tr/min  
 Largeur de coupe : 300 mm  
 3,3 kg  
 1 chargeur rapide et 2 batteries Li-Ion 18 V - 3 Ah

**DUR189Z**  
 Livré sans batterie ni chargeur



**DUR190LZX3** 18V LITHIUM-ION  
**XPT E.L. ADT AFT**  
**Débroussailluse**  
**Poignée type «C»**  
 3500 à 6000 tr/min  
 Coupe : 300mm - 3,2 kg  
 Livrée sans batterie ni chargeur avec 1 tête à fil

Arbre divisible un encombrement réduit



**DUR191UZX3** 18V LITHIUM-ION  
**XPT E.L. ADT AFT**  
**Débroussailluse**  
**Guidon asymétrique**  
 3500 à 6000 tr/min  
 Largeur de coupe : 300 mm  
 3,7 kg  
 Livrée sans batterie ni chargeur avec 1 tête à fil



**DUR192LZ** 18V LITHIUM-ION  
**XPT E.L.**  
**Débroussailluse**  
**Poignée type «C»**  
 4500 à 6000 tr/min  
 Largeur de coupe : 300 mm  
 2,7 à 3 kg  
 Inclus : 1 sangle, 1 tête à fil Tap & Go  
 Livrée sans batterie ni chargeur



**DUR368ARF2** 18V LITHIUM-ION  
**XPT E.L. ADT AFT**  
**Débroussailluse**  
**Guidon asymétrique**  
 550W - 3500 à 6500 tr/min  
 Largeur de coupe : 430 mm  
 4,7 kg  
 Livrée avec une sangle, 2 batteries 18V Li-Ion 3Ah et 1 chargeur rapide simple

**DUR368AZ**  
 Guidon asymétrique  
 Livrée sans batterie ni chargeur

**DUR368LZ**  
 Poignée type «C»  
 Livrée sans batterie ni chargeur



**DUR369LPT2** 18V LITHIUM-ION  
**XPT E.L. ADT AFT**  
**Débroussailluse**  
**Poignée type «C»**  
 1000 W - 4600 à 7000 tr/min  
 Largeur de coupe : 430 mm - 6,6 kg  
 Livrée avec 1 sangle, 2 batteries Li-Ion 18 V - 5 Ah, 1 chargeur rapide double, 1 lame Ø 255 mm et 1 tête à fil

**DUR369APT2**  
 Guidon asymétrique  
 Livrée avec un harnais, 2 batteries Li-Ion 18 V - 5 Ah, 1 chargeur rapide double, 1 lame Ø 255 mm et 1 tête à fil

**DUR369AZ**  
 Guidon asymétrique  
 Livrée sans batterie ni chargeur

**DUR369LZ**  
 Poignée type «C»  
 Livrée sans batterie ni chargeur

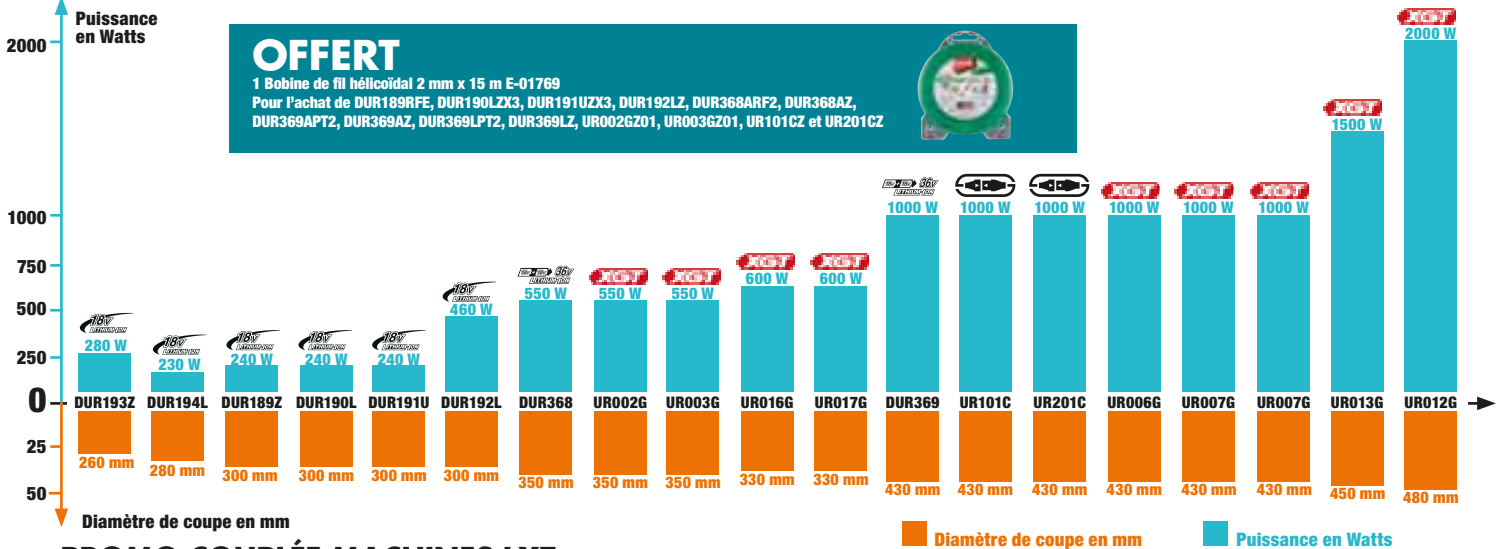
**PROMO COUPLÉE MACHINES LXT**

\*\*pour l'achat d'au moins une machine 2 x 18 V des pages P.79, 80, 81, 84, 86, 87, 90, 91

**197504-2 4.0Ah**  
 2 batteries BL1840B  
 1 chargeur rapide double port  
 DC18RD et 1 MakPac



**197503-4 4.0Ah**  
 4 batteries BL1840B  
 1 chargeur rapide double port  
 DC18RD et 1 MakPac



**197629-2 5.0Ah**  
 2 batteries BL1850B  
 1 chargeur rapide double port  
 DC18RD et 1 MakPac



**197626-8 5.0Ah**  
 4 batteries BL1850B  
 1 chargeur rapide double port  
 DC18RD et 1 MakPac



TRONÇONNEUSES D'ÉLAGAGE

**DUC122Z**  
Guide 11,5 cm, chaîne 1/4"  
Vitesse de chaîne  
5 m/s - 2,6 kg  
Livrée sans  
batterie ni  
chargeur



**DUC101SF**  
Guide 10 cm, chaîne 1/4"  
Vitesse de chaîne 8 m/s - 2 kg  
Livrée avec 1 batterie 18V  
3 Ah et 1 chargeur



**DUC101Z**  
Livrée sans batterie  
ni chargeur

**DUC254RT**  
Guide 25 cm, chaîne 3/8" - Vitesse de chaîne 24 m/s - 3,3 kg  
Livrée avec 1 batterie 18V 5 Ah et 1 chargeur rapide

**DUC254RF**  
Livrée avec 1 batterie 18V  
3 Ah et 1 chargeur rapide

**DUC254Z**  
Livrée sans batterie  
ni chargeur



**DUC254Z001**  
Livrée sans batterie  
ni chargeur

**DUC150SF** (Dispo novembre)  
Tarif à venir

NOUVEAU



**DUC150Z** (Dispo novembre)  
Livrée sans batterie ni chargeur  
Tarif à venir

**DUC306T001**  
Guide 30 cm, chaîne 3/8"  
Vitesse de chaîne 20 m/s - 4,6 à 5,1 kg  
Livrée avec 2 batteries 18V 5 Ah  
et 1 chargeur rapide



**DUC306Z001**  
Livrée sans batterie ni chargeur

**DUC356T001**  
Guide 35 cm, chaîne 3/8"  
Vitesse de chaîne 20 m/s - 4,6 à 5,1 kg  
Livrée avec 2 batteries 18V 5 Ah  
et 1 chargeur rapide



**DUC356Z001**  
Livrée sans batterie ni chargeur

TRONÇONNEUSES



**DUC307RTX2**  
Guide 30 cm, chaîne 3/8"  
Vitesse de chaîne 7,7 m/s - 2,9 kg  
Livrée avec 1 batterie 18V - 5 Ah  
et 1 chargeur rapide

**DUC307ZX2**  
Livrée sans batterie ni chargeur



**DUC355Z**  
Guide 35 cm, chaîne 3/8" - Vitesse de chaîne  
20 m/s - 4,7 kg  
Livrée sans batterie ni chargeur  
**Ecrus captifs**

**DUC353RF2**  
Guide 35 cm, chaîne 3/8"  
Vitesse de chaîne - 20 m/s - 4,7 kg  
Livrée avec 2 batteries 18V  
3 Ah et 1 chargeur rapide  
**Réglage de tension  
de chaîne sans outil**

**DUC353Z**  
Livrée sans chargeur ni batterie

TRONÇONNEUSES D'ÉLAGAGE À PERCHE



**DUA301Z**  
Tronçonneuse d'élagage  
à perche télescopique  
Puissance max. : 1400 W  
Longueur de 2,53 à 3,76 m  
hors guide  
Longueur nominale du  
guide-chaîne : 30 cm  
Pas de chaîne : 3/8"  
7,8 à 8,5 kg  
Vitesse de chaîne à vide :  
20 m/s  
Livrée sans batterie  
ni chargeur

**DUA300Z**  
Tronçonneuse  
d'élagage à perche  
Puissance max. : 1200 W  
Longueur nominale du  
guide-chaîne : 30 cm  
Longueur totale : 2,53 m  
Pas de chaîne : 3/8"  
Vitesse de chaîne à vide :  
20 m/s  
6,8 à 7 kg  
Livrée sans batterie  
ni chargeur

**TAILLE-HAIES**

**DUN500WZ Taille-haie à perche** *XPT BL*  
 520 W - 4400 cps/min - Ø coupe max : 23,5 mm  
 Lamier : 500 mm - Long. totale : 2,11 m - 4,3 kg  
 Livré sans batterie ni chargeur



Tête orientable sur 6 angles :  
 45° / 22,5° / 0° / -22,5° / -45° / -70°

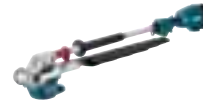

**DUN600LZ Taille-haie à perche** *XPT BL*  
 520 W - 4400 cps/min - Ø coupe max : 23,5 mm  
 Lamier : 600 mm - Long. totale : 2,05 m - 4,1 kg  
 Livré sans batterie ni chargeur



**DUN461WSF**  
 Longueur de lamier 46 cm 3600cps/min  
 Ø de coupe max. 18 mm - 3,3 kg  
 Livré avec 1 batterie 18V - 3Ah et 1 chargeur

**DUN461WZ**  
 Livré sans batterie ni chargeur



60° haut à 75° bas

**DUH604SZ Simple denture** *XPT BL*  
 Long. lamier : 60 cm - V1 : 2000 cps/min - V2 : 3600 cps/min  
 V3 : 4400 cps/min Ø coupe max : 23,5 mm - 3,4 kg  
 Livré sans batterie ni chargeur

**DUH754SZ Simple denture** *XPT BL*  
 Long. lamier : 75 cm - V1 : 2000 cps/min - V2 : 3600 cps/min - V3 : 4400 cps/min  
 Ø de coupe max : 23,5 mm - 3,9 kg  
 Livré sans batterie ni chargeur



**DUH507RT** **NOUVEAU**  
 Long. lamier : 50 cm - Ø coupe max : 15 mm  
 2700 cps/min - 2,7 à 3 kg  
 Livré avec 1 batterie 18 V - 5Ah et 1 chargeur

**DUH507F001**  
 Livré avec 1 batterie  
 18V - 3 Ah et 1 chargeur

**DUH507Z**  
 Livré sans batterie ni chargeur



**DUH607RT** **NOUVEAU**  
 Long. lamier : 60 cm - Ø coupe max : 15 mm  
 2700 cps/min - 2,8 à 3,1 kg  
 Livré avec 1 batterie 18 V - 5Ah et 1 chargeur

**DUH607F001**  
 Livré avec 1 batterie  
 18V - 3 Ah et 1 chargeur

**DUH607Z**  
 Livré sans batterie ni chargeur



**DUH506RT** *XPT BL* **NOUVEAU**  
 Long. lamier : 50 cm - Ø coupe max : 20 mm  
 4000 cps/min - 2,5 à 2,9 kg  
 Livré avec 1 batterie 18 V - 5Ah et 1 chargeur

**DUH506RF**  
 Livré avec 1 batterie  
 18V - 3 Ah et 1 chargeur

**DUH506Z**  
 Livré sans batterie ni chargeur



**DUH502SF** *SDS* *XPT* *CO2*  
 Long. lamier : 50 cm - Ø coupe max : 21 mm  
 3 vitesses 0 à 4400 cps/min - 4 kg  
 Livré avec 1 batterie 18 V - 3 Ah et 1 chargeur

**DUH502RT2**  
 Livré avec 2 batteries 18 V  
 5 Ah et 1 chargeur rapide

**DUH502RT**  
 Livré avec 1 batterie 18V  
 5 Ah et 1 chargeur rapide

**DUH502Z**  
 Livré sans chargeur ni batterie

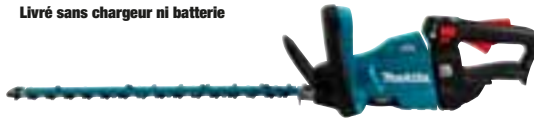

**DUH602SF** *SDS* *XPT* *CO2*  
 Long. lamier : 60 cm - Ø coupe max : 21 mm  
 0 à 4400 cps/min - 4,5 kg  
 Livré avec 1 batterie 18 V - 3 Ah et 1 chargeur

**DUH602RT2**  
 Livré avec 2 batteries 18 V  
 5 Ah et 1 chargeur rapide

**DUH602RT**  
 Livré avec 1 batterie 18V  
 5 Ah et 1 chargeur rapide

**DUH602Z**  
 Livré sans chargeur ni batterie

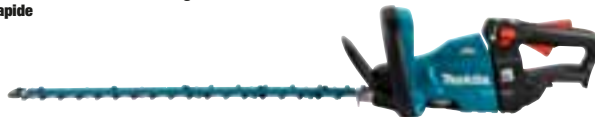

**DUH752SF** *SDS* *XPT* *CO2*  
 Long. lamier : 75 cm - Ø coupe max : 21 mm  
 3 vitesses 0 à 4400 cps/min - 4,5 kg  
 Livré avec 1 batterie 18 V - 3 Ah et 1 chargeur

**DUH752RT2**  
 Livré avec 2 batteries  
 18 V - 5 Ah et 1 chargeur rapide

**DUH752RT**  
 Livré avec 1 batterie 18V  
 5 Ah et 1 chargeur rapide

**DUH752Z**  
 Livré sans chargeur ni batterie







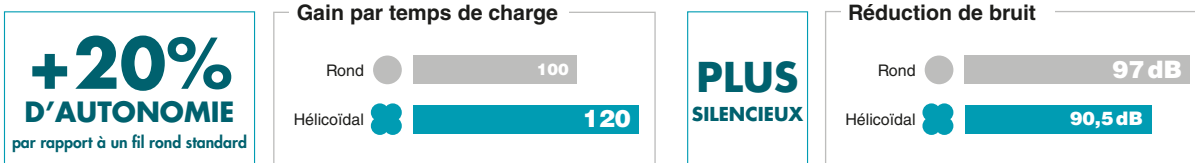
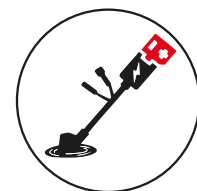

# ACCESSOIRES POUR DÉBROUSSAILLEUSES À BATTERIE

## FILS HÉLICOÏDAUX

Grâce à ses propriétés aérodynamiques, le fil hélicoïdal dispose d'une pénétration de l'air remarquable qui lui assure une excellente stabilité. De ce fait, il est plus silencieux et moins énergivore que les fils standards...



Diamètre fil	Pour débroussailleuse*	Références	Longueurs
1,65 mm 	À batterie < 240 W Thermique < 20 cc	E-01731	15 m
		E-01747	30 m
		E-01753	445 m
2 mm 	À batterie < 550 W Thermique < 25 cc	E-01769	15 m
		E-01775	30 m
		E-01781	310 m
2,4 mm 	À batterie < 1000 W Thermique < 30 cc	E-01797	15 m
		E-01806	30 m
		E-01812	225 m
2,7 mm 	À batterie < 2000 W Thermique > 30 cc	E-01828	15 m
		E-01834	30 m
		E-01840	180 m



Bobine de 15 à 30 m



Bobine de 180 à 445 m

## LAMES À COUTEAUX PLASTIQUES

Inspirée par la nature, la forme profilée aérodynamique des couteaux plastiques réduit la trainée et augmente la portance, ce qui vous assure une coupe des végétaux jusqu'à Ø 6 mm et une autonomie augmentée par rapport aux lames métal.

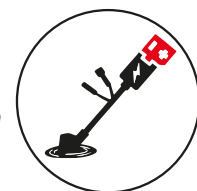

Diamètre lame	Pour débroussailleuse*	Références	Nombre de couteaux
230 mm 	M8 x 1,25 D	198848-3	1
255 mm	M8 x 1,25 D / M8 x 1,25 G M10 x 1,25 G	198383-1	3
305 mm	M10 x 1,25 G	199868-0	3

## ACCESSOIRES POUR TRONÇONNEUSES À BATTERIE

### GUIDES ET CHAÎNES 80TXL - .325 LP - 0,043" / 1,1 MM

Spécialement développé pour les tronçonneuses à batterie ou de petites cylindrées (20 à 38 cc), ce nouveau système de coupe à profil fin présente de nombreux avantages :

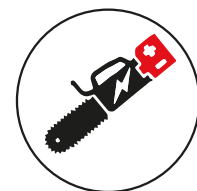

## +25%

### D'AUTONOMIE

par rapport à un ensemble guide/chaîne 90PX

## +30%

### DE VITESSE DE COUPE

par rapport à un ensemble guide/chaîne 90PX

### RÉDUCTION DES BLOCAGES DE CHAÎNES

pour une sécurité maximale lors de la coupe

## COUPE PROPRE

grâce à une technologie d'affûtage très précise



### GUIDES

Références	Pour tronçonneuses*	Longueurs	Empreintes
191T85-8	UC002G / UC011G / UC012G	25 cm	A041
191T86-6	UC002G / UC011G / UC012G	30 cm	A041
191T87-4	UC002G / UC011G / UC012G	35 cm	A041
191T88-2	UC002G / UC011G / UC012G	40 cm	A041
191X03-0	UC011G / UC012G	45 cm	A041

### CHAÎNES

Références	Longueurs	Nombre de maillons
191T89-0	25 cm	46
191T90-5	30 cm	51
191T91-3	35 cm	59
191T92-1	40 cm	64
191X04-8	40 cm	70



**Pignon .325 LP 191V91-5**  
Compatible avec UC002G, UC011G et UC012G

### HUILES POUR CHAÎNES BIOTOP

*Décomposition biologique rapide*

*Ménage l'eau souterraine*

*Bonne adhésion*

*Durée de stockage de 2 ans*



**Bidon 1 litre**  
980008610



**Bidon 5 litres**  
1910U1-7

## Retrouvez nous sur les réseaux



**SOUFFLEURS**



**DUB187T001** *BL XPT*  
Aspirateur souffleur  
360 m³/h - 60 m/s - 4 kg  
Livré avec 1 batterie 18V - 5 Ah  
et un chargeur rapide



**DUB187Z**  
Livré sans batterie  
ni chargeur



**DUB184RT** *BL XPT*  
Souffleur haut débit  
780 m³/h - 52,1 m/s - 3 kg  
Livré avec 1 batterie Li-Ion 18V  
5 Ah et un chargeur rapide

**DUB184Z**  
Livré sans batterie ni chargeur



**DUB363PT2V** *BL XPT*  
Aspirateur Souffleur  
804 m³/h - 54 m/s - 33 mbar 4,8 kg sac : 50L  
Livré avec 2 batteries Li-Ion 18V  
5 Ah et un chargeur rapide double

**DUB363ZV**  
Livré sans batterie ni chargeur



**DUB362PT4** *BL XPT*  
Souffleur haut débit  
804 m³/h - 54 m/s - 4,1 kg  
Livré avec 4 batteries Li-Ion 18V  
5 Ah et un chargeur rapide double

**DUB362Z**  
Livré sans batterie ni chargeur



**DUB361RF2** *XPT*  
Souffleur de précision  
264 m³/h - 93 m/s - 3,1 kg  
Livré avec 2 batteries Li-Ion 18V  
3 Ah et un chargeur rapide

**DUB361Z**  
Livré sans batterie ni chargeur



**DUB185Z** *BL XPT*  
Aspirateur Souffleur  
192m³/h - 98m/s - 58mbar - 2,1 kg  
Livré sans batterie ni chargeur



**DUB186Z** *BL XPT*  
Souffleur de précision  
192 m³/h - 68 m/s 2,1 kg  
Livré sans batterie ni chargeur



**SET DE NETTOYAGE GOUTTIÈRE COMPATIBLE : DUB184, DUB363 ET DUB362**

Rallonge gouttière  
191B03-8

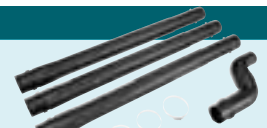



## NETTOYEURS HAUTE PRESSION



HW1200

HW1300

HW151

HW131

HW132

HW112

**HW1200 - 1,6 kW**  
120 bar - 420 l/h - 11 kg  
Livré avec 1 lance avec embout jet crayon, 1 lance avec embout rotatif, 1 poignée pistolet, 1 rallonge, 1 réservoir avec buse pour détergent

**HW1300 - 1,8 kW**  
130 bar - 420 l/h - 12,7 kg  
Livré avec 1 lance avec embout jet crayon, 1 lance avec embout rotatif, 1 poignée pistolet, 1 rallonge, 1 réservoir avec buse pour détergent

**HW151 - 2,5 kW**  
150 bar - 498 l/h - 26,9 kg  
Livré avec 1 embout réglable jet plat avec lance, 1 embout turbo jet crayon et lance, 1 pistolet avec sécurité, 1 raccord, 1 tuyau haute pression 10 m

**HW131 - 2,2 kW**  
130 bar - 500 l/h - 33 kg  
Livré avec 1 lance à tête turbo (rotopower), 1 lance à tête réglable, 1 poignée pistolet avec sécurité, 1 tuyau haute pression 15 m

**HW132 - 2,1 kW**  
140 bar - 420 l/h - 18,8 kg  
Livré avec 1 brosse, 1 embout réglable jet plat avec lance, 1 embout turbo jet crayon et lance, 1 poignée pistolet, 1 raccord femelle, 1 tête de lance, 1 tuyau haute pression 8 m

**HW112 - 1,6 kW**  
120 bar - 370 l/h - 16,2 kg  
Livré avec 1 brosse, 1 embout réglable jet plat avec lance, 1 embout turbo jet crayon et lance, 1 poignée pistolet, 1 raccord mâle, 1 tête de lance, 1 tuyau 5,5 m

## ACCESSOIRES COMPATIBLES NETTOYEURS HAUTE PRESSION HW1200, HW1300, DHW080, HW112 ET HW132



**LANCE COUDÉE**  
198909-9



**TUYAU DE DÉBOUCHAGE 10 M**  
197837-5



**KIT D'ASPIRATION**  
197873-1

## POMPES ÉLECTRIQUES À EAU - VIDE CAVE

**PF0410**  
0,4 kW - à eaux chargées Ø 35 mm  
Hauteur de refoulement : 5 m  
Hauteur mini d'aspiration : 40 mm  
Débit en m³/h : 8,4 - Débit : 140 l/min  
Poids net : 3,3 kg  
Corps de la pompe : Plastique  
Turbine : Ouverte Vortex  
Utilisation : Pour puisards et puits jusqu'à 4 m de profondeur



**PF1010**  
1,1 kW - à eaux chargées Ø 35 mm  
Hauteur de refoulement : 10 m  
Hauteur mini d'aspiration : 40 mm  
Débit en m³/h : 14,4 - Débit : 240 l/min  
Poids net : 5,3 kg  
Corps de la pompe : Plastique  
Turbine : Ouverte Vortex  
Utilisation : Pour puisards et puits jusqu'à 9 m de profondeur



**PF0610**  
0,55 kW - à eaux chargées Ø 35 mm  
Hauteur de refoulement : 7 m  
Hauteur mini d'aspiration : 50 mm  
Débit en m³/h : 10,8 - Débit : 180 l/min  
Poids net : 4,6 kg  
Corps de la pompe : Inox  
Turbine : Ouverte Vortex  
Utilisation : Pour puisards et puits jusqu'à 6 m de profondeur



**PF1110**  
1,1 kW - à eaux chargées Ø 50 mm  
Hauteur de refoulement : 10 m  
Hauteur mini d'aspiration : 50 mm  
Débit en m³/h : 15 - Débit : 250 l/min  
Poids net : 5,9 kg  
Corps de la pompe : Inox  
Turbine : Ouverte Vortex  
Utilisation : Eau fortement chargée jusqu'à 9 m de profondeur



**PF0300**  
0,3 kW  
Hauteur de refoulement 7 m  
Hauteur mini d'aspiration 20 mm  
Débit 8,4 m³/h - Débit 140 l/min  
Poids net : 3,3 kg  
Corps de la pompe : Plastique  
Turbine : Fermée à 2 canaux  
Utilisation : Pour petites surfaces « inondées »



**PF0403**  
0,4 kW  
Hauteur de refoulement 6,5 m  
Hauteur mini d'aspiration 25 mm  
Débit 7,2 m³/h - Débit 120 l/min  
Poids net : 3,6 kg  
Corps de la pompe : Inox  
Turbine : Fermée à 2 canaux  
Utilisation : Pour grandes surfaces « inondées »



**PF0800**  
0,8 kW  
Hauteur de refoulement 9 m  
Hauteur mini d'aspiration 20 mm  
Débit 13,2 m³/h - Débit 220 l/min  
Poids net : 4,6 kg  
Corps de la pompe : Plastique  
Turbine : Ouverte Vortex  
Utilisation : Pour petites surfaces « inondées »



**PF1100**  
1,1 kW  
Hauteur de refoulement 9 m  
Hauteur mini d'aspiration 25 mm  
Débit 15 m³/h - Débit 250 l/min  
Poids net : 5,9 kg  
Corps de la pompe : Inox  
Turbine : Ouverte Vortex  
Utilisation : Pour grandes surfaces « inondées »



## OUTILS MULTIFONCTION

### DUX60Z

3 vitesses 0 à 9700 tr/min - 600 W - 5,6 kg  
Livré sans batterie ni chargeur



### DUX18Z

2 vitesses 0 à 8700 tr/min - 460 W - 4,7 kg  
Livré sans batterie ni chargeur



### DUX18ZX1

Livré avec tête débroussailluse,  
sans batterie ni chargeur.

## ACCESSOIRES COMPATIBLES UX01G / DUX60Z / DUX18Z

### MOTOBINEUSE

195717-9  
Longueur : 96,5 cm  
Largeur outil : 16 cm



### ÉLAGUEUSE À PERCHE

199930-1  
Pas de chaîne : 3/8"  
Guide : 25 cm  
Longueur : 116,6 cm

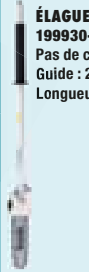

### TAILLE-HAIE À PERCHE DROITE

197750-7  
Longueur : 110,4 cm



### DÉBROUSSAILLEUSE

195663-6 (CS246-4C)  
Ø 420 mm  
Long. : 87,6 cm  
195893-9 (UX001G,  
DUX60Z, et DUX18Z)  
Ø 300 mm  
Long. : 90,7 cm

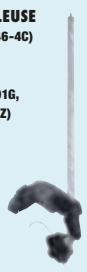

### TAILLE-HAIE À PERCHE

1912T0-4  
Lamier : 25 cm  
Longueur : 121 cm  
Poids : 2,2 kg

**NOUVEAU**



### TAILLE-HAIE À PERCHE

1912R8-8  
Lamier : 50 cm  
Longueur : 145 cm  
Poids : 2,4 kg

**NOUVEAU**

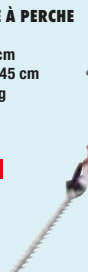

### TAILLE-HAIE À PERCHE

196345-3  
Lamier : 53,5 cm  
Longueur : 150 cm



### FAUCHEUSE AU SOL

198068-9  
Longueur : 132,4 cm  
Guide : 25 cm



### COUPE-HERBE

195566-4  
Longueur : 70,3 cm



### RALLONGE

191E27-2  
Longueur : 108 cm



### DRESSE BORDURE

196752-0  
Longueur : 87,8 cm



### OUTIL SOUFFLEUR

1912R8-4  
Le plus léger  
Débit max. :  
372 m³/h  
Poids : 1,2 kg

**NOUVEAU**



### OUTIL SOUFFLEUR

191F65-0  
Débit max. :  
924 m³/h  
Poids : 1,6 kg



### OUTIL SOUFFLEUR

191P72-3  
(Avec silencieux)  
Débit max. :  
984 m³/h  
Poids : 2,1 kg



### BALAI RACLEUR

199339-7



### BROSSE ROTATIVE

199318-5

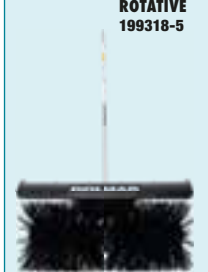

### CISEAUX ROTATIFS

191M56-3



### SAC DE TRANSPORT

195638-5



### POMPE

DEAPF400MP  
Hauteur de levage  
max : 13 m  
Hauteur mini  
d'aspiration :  
20 mm



196752-0



191F65-0



199339-7



DEAPF400MP



1912R8-4



1912T0-4



1912R8-8



199318-5



## TRANSPORTEURS

**DCU603Z**



**TONDEUSES 64 V AUTOTRACTÉE**

**LM003JB101**

**64V<sup>max</sup> 4.0Ah XPT<sup>+</sup> BNCI<sup>+</sup> MULCHING**  
 Haut. de coupe 20 à 100 mm  
 Larg. de coupe 48 cm  
 Bac ramassage 60 l - 30,9 à 33,8 kg  
 Livré avec 1 batterie 64V - 4 Ah  
 et un chargeur

**NOUVEAU**



**LM004JB101**

**64V<sup>max</sup> 4.0Ah XPT<sup>+</sup> BNCI<sup>+</sup> MULCHING**  
 Haut. de coupe 20 à 100 mm  
 Larg. de coupe 53 cm  
 Bac ramassage 70 l - 31,5 à 34,6 kg  
 Livré avec 1 batterie 64V- 4 Ah  
 et un chargeur

**NOUVEAU**



**TONDEUSES 64 V POUSSÉES**

**LM001JM101**

**64V<sup>max</sup> 4.0Ah BNCI<sup>+</sup> XPT<sup>+</sup> MULCHING**  
 Haut. de coupe 20 à 100 mm  
 Larg. de coupe 48 cm  
 Bac ramassage 60 l - 24,4 à 27,1 kg  
 Livrée avec une batterie 64V  
 4 Ah et un chargeur



**LM002JM101**

**64V<sup>max</sup> 4.0Ah BNCI<sup>+</sup> XPT<sup>+</sup> MULCHING**  
 Haut. de coupe 20 à 100 mm  
 Larg. de coupe 53 cm  
 Bac ramassage 60 l - 25,4 à 28,6 kg  
 Livrée avec une batterie 64V  
 4 Ah et un chargeur



**BATTERIE ET CHARGEUR 64V**



**4.0Ah**

**Batterie**  
 BL6440 - 64V Max - 4Ah  
 191R06-8



**10.0Ah**

**Batterie**  
 BL64100 - 64V Max - 10Ah  
 191Y69-6 (Dispo fin mars)



**Chargeur**  
 DC64WA - 64V Max - 10Ah  
 191W19-9

TONDEUSES XGT

LM001GT201

**40Vmax** **BL** **BLT** **WG** **BL Drive**  
 Haut. de coupe 20 à 100 mm  
 Larg. de coupe 48 cm  
 Bac ramassage 62 l - 33 kg  
 Livrée avec 2 batteries 40V max  
 5 Ah et un chargeur



LM001GZ

Livrée sans batterie ni chargeur

LM002GT201

**40Vmax** **BL** **BLT** **WG** **BL Drive**  
 Haut. de coupe 20 à 100 mm  
 Larg. de coupe 53 cm  
 Bac ramassage 70 l - 34,4 kg  
 Livrée avec 2 batteries 40V max  
 5 Ah et un chargeur



LM002GZ

Livrée sans batterie ni chargeur



LM003GZ (Dispo novembre)

**40Vmax** **WG** **BL Drive**  
 Hauteur de coupe 20 à 75 mm  
 Largeur de coupe 38 cm  
 Bac ramassage 40 l  
 Livrée sans batterie ni chargeur

NOUVEAU



LM004GZ (Dispo novembre)

**40Vmax** **WG** **BL Drive**  
 Hauteur de coupe 20 à 75 mm  
 Largeur de coupe 43 cm  
 Bac ramassage 50 l  
 Livrée sans batterie ni chargeur

NOUVEAU



SCARIFICATEUR XGT

UV001GM201 (Dispo novembre)

**40Vmax** **WG**  
 Largeur de travail 38 cm  
 Livrée avec 2 batteries 40V - 4 Ah  
 et 1 chargeur rapide

NOUVEAU

UV001GZ (Dispo octobre)

Livrée sans batterie ni chargeur





**TONDEUSES LXT POUSSÉES**

**DLM330RT**     
 Haut. de coupe : 20 à 75 mm - Larg. de coupe : 33 cm  
 Bac ramassage : 30 l - 11,6 à 12,5 kg  
 Livrée avec 1 batterie 18V Li-Ion 5 Ah et 1 chargeur rapide

**DLM330Z**  
 Livrée sans batterie ni chargeur



**DLM382CM2**    
 Haut. de coupe : 20 à 75 mm - Larg. de coupe : 38 cm - Bac ramassage : 40 l - 16,9 kg  
 Kit mulching en option. Livrée avec 2 batteries 18V Li-Ion 4 Ah et un chargeur double

**DLM382PT2**  
 Livrée avec 2 batteries 18V Li-Ion 5 Ah et 1 chargeur rapide double

**DLM382PF4**  
 Livrée avec 4 batteries 18V Li-Ion 3 Ah et 1 chargeur rapide double

**DLM382Z**  
 Livrée sans batterie ni chargeur



**DLM432CT2 (Fin de série)**     
 Haut. de coupe : 20 à 75 mm - Larg. de coupe : 43 cm - Bac ramassage : 50 l - 17,5 kg  
 Kit mulching en option. Livrée avec 2 batteries 18V Li-Ion 5 Ah et un chargeur double

**DLM432PT2**  
 Kit mulching en option. Livrée avec 2 batteries 18V Li-Ion 5 Ah et 1 chargeur double

**DLM432Z**  
 Livrée sans batterie ni chargeur



**DLM460Z**       
 Haut. de coupe : 20 à 75 mm - Larg. de coupe : 46 cm  
 Bac ramassage : 60 l - 27,6 kg  
 Livrée sans batterie ni chargeur

- Châssis acier
- Kit mulching



**DLM480CT2**      
 Haut. de coupe 20 à 100 mm - Larg. de coupe 48 cm  
 Bac ramassage 62 l - 25 kg  
 Livrée avec 2 batteries 18V 5 Ah et 1 chargeur

**DLM480Z**  
 Livrée sans batterie ni chargeur



**DLM538CT2**      
 Haut. de coupe 20 à 100 mm - Larg. de coupe 53 cm  
 Bac ramassage 70 l - 26,3 kg  
 Livrée avec 2 batteries 18V Li-Ion 5 Ah et 1 chargeur

**DLM538Z**  
 Livrée sans batterie ni chargeur



Les essais d'autonomie sont réalisés avec des batteries 18V - 6 Ah BL1860B

www.makita.fr - Les prix indiqués sont des prix conseillés à votre revendeur qui est libre de fixer ses prix de vente.

\* Les tarifs ne tiennent pas compte du montant de l'Eco-contribution (voir détails dernière page). Les poids sont conformes à la procédure EPTA 01/2003 et les puissances de frappe conformes à la procédure EPTA 05/2009.



**TONDEUSES LXT AUTOTRACTÉES**

**DLM462PT4**       
 Haut. de coupe : 20 à 100 mm - Larg. de coupe : 46 cm  
 Autotractée : 2,5 à 5 km/h - Bac ramassage : 60 l - 39 kg  
 Livrée avec 4 batteries 18V Li-Ion 5 Ah et 1 chargeur rapide double

- Carter acier
- 4 ports de batteries pour une autonomie allant jusqu'à 700 m<sup>2</sup>
- Autotractée, moteur indépendant, pas de courroie de transmission

**DLM462Z**  
 Livrée sans batterie ni chargeur



(Fin de série)

**DLM465PT4**      
 Haut. de coupe : 20 à 100 mm - Larg. de coupe : 46 cm  
 Autotractée : 2,5 à 5 km/h - Bac ramassage : 60 l - 39 kg  
 Livrée avec 4 batteries 18V Li-Ion 5 Ah et 1 chargeur rapide double

**DLM465Z**  
 Livrée sans batterie ni chargeur



**DLM481CT2**      
 Haut. de coupe 20 à 100 mm - Larg. de coupe 48 cm  
 Autotractée de 2,5 à 5 km/h  
 Bac ramassage 62 l - 25 kg  
 Livrée avec 2 batteries 18V Li-Ion 5 Ah et 1 chargeur

**DLM481Z**  
 Livrée sans batterie ni chargeur



**DLM539CT2**      
 Haut. de coupe 20 à 100 mm - Larg. de coupe 53 cm  
 Autotractée de 2,5 à 5 km/h  
 Bac ramassage 70 l - 26,3 kg  
 Livrée avec 2 batteries 18V Li-Ion 5 Ah et 1 chargeur

**DLM539Z**  
 Livrée sans batterie ni chargeur



**DLM532PT4**      
 Haut. de coupe : 20 à 100 mm - Larg. de coupe : 53 cm - Autotractée : 2,5 à 5 km/h  
 Bac ramassage : 70 l - 42,8 kg  
 Livrée avec 4 batteries 18V Li-Ion 5 Ah et 1 chargeur rapide double

**DLM532Z**  
 Livrée sans batterie ni chargeur

- Kit mulching
- Carter acier
- 4 ports de batteries pour une autonomie allant jusqu'à 850 m<sup>2</sup>
- Autotractée, moteur indépendant, pas de courroie de transmission



**DLM536PT4**      
 Haut. de coupe : 20 à 100 mm - Larg. de coupe : 53 cm - Autotractée : 2,5 à 5 km/h  
 Bac ramassage : 60 l - 42,8 kg  
 Livrée avec 4 batteries 18V Li-Ion 5 Ah et 1 chargeur rapide double

**DLM536Z**  
 Livrée sans batterie ni chargeur



Les essais d'autonomie sont réalisés avec des batteries 18V - 6 Ah BL1860B

Les prix indiqués sont des prix conseillés à votre revendeur qui est libre de fixer ses prix de vente - www.makita.fr

\*Les tarifs ne tiennent pas compte du montant de l'Eco-contribution (voir détails dernière page). Les poids sont conformes à la procédure EPTA 01/2003

## TAILLE-HERBES / SCULPTE-HAIES

### DUM604RFX

Larg. lame taille-herbe : 160 mm  
Long. lame sculpte-haie : 200 mm  
2500 cps/min  
Livré avec 1 batterie 18 V Li-Ion  
3 Ah, 1 chargeur et 1 lamier  
sculpte haie 20 cm

### DUM604ZX

Livré sans batterie  
ni chargeur



### DUM111SYX

Larg. lame taille-herbe : 110 mm - Long. lame sculpte-haie :  
200 mm - 2500 cps/min  
Livré avec 1 batterie 18 V Li-Ion - 1,5 Ah, 1 chargeur  
et 1 lamier sculpte haie 20 cm



## PULVÉRISATEURS

### DUS054Z LXT XPT

Réservoir 5 L  
Pression : 3 Bar  
3,2 à 3,5 kg  
Livré sans batterie  
ni chargeur



### DUS108Z XPT

Réservoir 10 L  
Pression : 5 Bar  
5,6 à 5,9 kg  
Livré sans batterie  
ni chargeur



### DUS158Z XPT

Réservoir 15 L  
Pression : 5 Bar  
5,9 à 6,2 kg  
Livré sans batterie  
ni chargeur



## LA PLATEFORME 12V MAX CXT

### UC100DWA XPT

**NOUVEAU**

#### Scie d'élagage

Guide 10 cm chaîne 1/4 - Vitesse de chaîne 8 m/s - 1,7 kg  
Livrée avec 1 batterie 12V max 2 Ah et 1 chargeur



### UP100DSMJ XPT

#### Sécateur 12 V max

Capacité de coupe max 25 mm - 1 kg  
Livré avec 2 batteries 12V max 4 Ah et 1 chargeur



### UP100DZ

Livré sans batterie ni chargeur

### UB100DZ

#### Souffleur de précision

156 m<sup>3</sup>/h - 75m/s - 1,4 à 1,9 kg  
Livré sans batterie ni chargeur



### UR100DWAE XPT

#### Coupe-herbe sans fil

9000 tr/min  
Diamètre de coupe : 260 mm  
2,1 kg  
Livré avec 2 batteries 12V Li-Ion  
2 Ah, et 1 chargeur

### UR100DZ

Livré sans batterie  
ni chargeur



### US053DZ

#### Pulvérisateur

Réservoir 5 L - 3 kg  
Livré sans batterie ni chargeur



### UB101DZ

#### Souffleur de précision

156 m<sup>3</sup>/h - 45 m/s - 1,4 à 1,9 kg  
Livré sans batterie ni chargeur



### UM600DWYEX XPT

#### Taille-herbe / sculpte-haie

Larg. lame taille-herbe : 160 mm - Long. lame sculpte-haie :  
200 mm - 2500 cps/min - 1,3 à 1,5 kg  
Livré avec 2 batteries 12V - Li-Ion - 1,5Ah, 1 chargeur  
et 1 lamier sculpte-haie 20 cm





## BATTERIES DORSALES

**PDC01**  
Support Dorsal pour batteries Li-Ion  
**191C78-3**  
Livré de série avec pack énergie  
(4 x Batteries 18V - 5Ah et un chargeur rapide double)

**191A64-2**  
Livrée seul



**PDC1200A01**  
Batterie Dorsale 40V Max  
Capacité 33,5 Ah  
8,8 kg  
Livrée de série avec adaptateur 2 x 18V



Jauge de charge

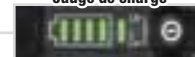

**PDC01**  
**LXT**  
6154321.5Ah  
LI-ION COMPATIBLE  
**18V**  
Quadruple l'autonomie d'une machine 18V LXT compatible

**PDC1200A01**  
Classe **IPX4** d'étanchéité  
**+ de 33Ah** d'autonomie

**36V**  
Double l'autonomie d'une machine 2x18V LXT et 40V XGT compatible

## OUTILS COMPATIBLES AVEC BATTERIES DORSALES



**UB002CZ**  
couplé avec  
**PDC1200A01**

**UB002CZ**  
Souffleur dorsal  
Vitesse variable  
1140m<sup>3</sup>/h - 71,7 m/s  
16,1 kg  
Livré sans batterie ni chargeur

Equivalent à un modèle thermique de 50 cm<sup>3</sup>



**UB001CZ**  
Souffleur 1056m<sup>3</sup>/h - 60m/s - 2,9 kg  
Livré sans batterie ni chargeur



**UR101CZ**  
Débroussailluse guidon asymétrique  
Larg. de coupe : 430 mm - 5,2 kg  
Livrée avec une sangle de fixation sur support dorsal, 1 lame, 1 couteau plastique et 1 tête à fil, sans batterie ni chargeur



**OFFERT**  
1 Bobine de fil hélicoïdal  
2 mm x 15 m  
E-01769

**UR201CZ**  
Débroussailluse poignée type C  
Larg. de coupe : 430 mm - 4,7 kg  
Livrée avec une sangle de fixation sur support dorsal, 1 lame, 1 couteau plastique et 1 tête à fil, sans batterie ni chargeur



**OFFERT**  
1 Bobine de fil hélicoïdal  
2 mm x 15 m  
E-01769

**LM001CZ**  
Tondeuse  
Haut. de coupe : 20 à 100mm  
Larg. de coupe : 53 cm  
Bac de ramassage : 70 litres  
49,5 kg  
Livrée sans batterie ni chargeur





## TRONÇONNEUSES ÉLECTRIQUES

### UC3541A

1,8 kW - Guide 35 cm - Pas de chaîne 3/8" - 14,5 m/s - 4,7 kg

**Moteur transversal.**

**Idéale au jardin.**



### UC3551A

2 kW - Guide 35 cm - Pas de chaîne 3/8" - 14,5 m/s - 5,5 kg

**Moteur longitudinal : équilibre et performances pour les pros**



### UC4051AK

2 kW - Guide 40 cm - Pas de chaîne 3/8" - 14,5 m/s - 5,6 kg  
Livrée avec 2 chaînes 40 cm - 1,3 mm 3/8", 1 lime avec porte-lime et 1 bidon d'huile de chaîne 1L

**Moteur longitudinal : équilibre et performances pour les pros**



## TAILLE-HAIES ÉLECTRIQUES

### OCCASIONNEL 400 W

*Légers, compacts, maniables*



Caractéristiques	UH4861
Puissance	400 W
Long. lamier	48 cm
Esp. dents	18 mm
Cadence de coupe	3 200 crs/min
Poids	3 kg

### SEMI-PRO 550 W

*Carter magnésium Interrupteur multi-position*

UH6570



Caractéristiques	UH4570	UH5570	UH6570
Puissance	550 W	550 W	550 W
Long. lamier	45 cm	55 cm	65 cm
Esp. dents	28 mm	28 mm	28 mm
Cadence de coupe	3 200 crs/min	3 200 crs/min	3 200 crs/min
Poids	3,6 kg	3,7 kg	3,8 kg

### PRO 670 W

*Carter magnésium Interrupteur multi-position Moteurs puissants*

UH7580



Caractéristiques	UH5580	UH6580	UH7580
Puissance	670 W	670 W	670 W
Long. lamier	55 cm	65 cm	75 cm
Esp. dents	28 mm	28 mm	28 mm
Cadence de coupe	3 000 crs/min	3 000 crs/min	3 000 crs/min
Poids	4,3 kg	4,4 kg	4,6 kg

## TONDEUSES ÉLECTRIQUES

### ELM4621

1600 W - Largeur de coupe 46 cm  
8 Hauteurs de coupe 20 à 75 mm  
Bac 60 L



### ELM4120

1600 W - Largeur de coupe 41 cm  
7 Hauteurs de coupe 20 à 75 mm  
Bac 45 L



### ELM3320

1100 W - Largeur de coupe 33 cm  
Hauteur de coupe 20/40/55 mm  
Bac 30 L



## BROYEUR ÉLECTRIQUE

### UD2500

Puissance 2500 W  
Vitesse de coupe : 40 tr/min  
Coupe max diamètre 45 mm  
Bac 67 L  
Poids 27,6 kg



## ASPIRO-SOUFFLEUR ÉLECTRIQUE

### UB1103

Puissance 600 W  
246 m³/h  
Poids 2,2 kg  
Livré avec sac d'aspiration



## RADIOS DE CHANTIER XGT



**MR001G**

Radio de chantier 12 à 40V Li-Ion Secteur ou batterie Makita Li-ion (sauf BL1413G et BL1813G) FM-AM Antenne intégrée à la poignée. Compatible iPod, MP3...



**MR002G**

Radio de chantier 12 à 40V Li-Ion Secteur ou batterie Makita Li-ion (sauf BL1413G et BL1813G) FM-AM - Antenne intégrée à la poignée - Fonction Bluetooth - USB - IP65 - Compatible iPod, MP3...



**MR004G**

Radio de chantier 12 à 40V Li-Ion Secteur ou batterie Makita Li-ion (sauf BL1413G et BL1813G) FM-DAB+ - Antenne intégrée à la poignée - Fonction Bluetooth - USB - IP65 - Compatible iPod, MP3...



**MR006G**

Radio de chantier 12 à 40V Li-Ion Secteur ou batterie Makita Li-ion (sauf BL1413G et BL1813G) FM - Antenne intégrée à la poignée - Fonction Bluetooth - USB - IP65 - Compatible iPod, MP3... égaliseur 7 modes



**MR007G**

Radio de chantier 12 à 40V Li-Ion Secteur ou batterie Makita Li-ion (sauf BL1413G et BL1813G) FM-DAB+ - Antenne intégrée à la poignée - Fonction Bluetooth - USB - IP65 - Compatible iPod, MP3... égaliseur 7 modes

## RADIOS DE CHANTIER LXT



**DMR116**

Radio de chantier secteur ou batterie Makita Li-Ion Compatible avec les batteries type G. Compatible iPod MP3..



**DMR108N**

Radio de chantier secteur ou batterie Makita Li-Ion (sauf BL1413G et BL1813G) FM-AM Fonction Bluetooth Compatible iPod, MP3...



**DMR110N**

Radio de chantier secteur ou batterie Makita Li-Ion (sauf BL1413G et BL1813G) FM-DAB/DAB+ - IP64 Compatible iPod, MP3...



**DMR112**

Radio de chantier secteur ou batterie Makita Li-Ion (sauf BL1413G et BL1813G) FM-DAB/DAB+ Fonction Bluetooth IP64 - Compatible iPod, MP3...



**DMR114**

Radio de chantier secteur ou batterie Makita Li-Ion (sauf BL1413G et BL1813G) FM-AM Antenne intégrée à la poignée Fonction Bluetooth IP65 Compatible - iPod, MP3...



**DMR115**

Radio de chantier - secteur ou batterie Makita Li-Ion (sauf BL1413G et BL1813G) FM-DAB/DAB+ - Antenne intégrée à la poignée - Fonction Bluetooth - IP65 Compatible iPod, MP3...

Recharge les batteries



**DMR301**

Radio de chantier - Secteur ou batterie - Makita Li-Ion (sauf BL1413G et BL1813G) FM-DAB/DAB+ - Antenne intégrée à la poignée - Fonction Bluetooth - IP64 Compatible iPod, MP3...

## ENCEINTES LXT



**DMR200**

Enceinte Bluetooth® de chantier. Secteur ou batterie Makita Li-Ion (sauf bâton) Ø Enceintes : 101 mm Woofer / 36 mm Tweeter



**DMR202B**

Enceinte Bluetooth® de chantier à affichage digital USB, secteur ou batterie Makita Li-Ion (sauf bâton) Ø Enceintes : 101 mm Woofer / 36 mm Tweeter



**DMR202**

Enceinte Bluetooth® de chantier à affichage digital USB, secteur ou batterie Makita Li-Ion (sauf bâton) Ø Enceintes : 101 mm Woofer / 36 mm Tweeter



**DMR203**

Enceinte Bluetooth® de chantier à affichage digital, secteur ou batterie Makita Li-Ion (sauf bâton) Puissance : 10 Watt (avec une batterie 18V LXT) Boomer/Tweeter : 101,6 mm/36 mm - IP65 - 3,4 kg

## VENTILATEURS (LIVRÉS SANS BATTERIE NI CHARGEUR)

**DCF301Z**

Ø 330mm 3 vitesses autonomie (BL1860) 6h



**DCF300Z**

Ø 330 mm Secteur 3 vitesses autonomie (BL1840) 4h



**DCF203Z**

Ø 235mm 3 vitesses autonomie (BL1860) 6h



**DCF102Z**

Ø 180 mm 3 vitesses autonomie (BL1860) 6h



**CF002GZ**

Ø 330 mm 3 vitesses autonomie (BL4040) 14h



**CF001GZ**

Ø 235 mm 3 vitesses autonomie (BL4040) 11h



**CF100DZ**

Ø 180 mm 180 m/s 3 vitesses 1,4 kg



**CF101DZ**

Ø 180 mm 3 vitesses 1,4 kg



## RADIO

**DEBMR052**

Radio compacte - FM/AM Entrée auxiliaire (AUX-IN) pour lecteur MP3, smartphone - 0,56 kg



**GLACIÈRE-RÉCHAUDS XGT**

**CW001GZ**

Glacière réchaud - Volume utile 20L - Alim, 4 sources différentes : 1 batterie XGT / 2 batteries LXT / secteur / Allume cigare - 7 modes de refroidissement et 7 modes de chauffe 13,8 à 16,1 kg



**CW002GZ**

Glacière réchaud - Volume utile 50 L - Alim, 4 sources différentes : 1 batterie XGT / 2 batteries LXT / secteur / Allume cigare - 7 modes de refroidissement et 7 modes de chauffe 25,2 à 29 kg



**CW003GZ**

Glacière réchaud - Volume utile 7 L - Alim, 4 sources différentes : 1 batterie XGT / 2 batteries LXT / secteur / Allume cigare - 7 modes de refroidissement et 7 modes de chauffe 7,5 à 9,4 kg



**FOUR MICRO-ONDES XGT**

**MW001GZ**

500 / 350 W  
Capacité 8 L  
8,9 kg



**BOUILLIÈRE XGT**

**KT001GZ**

Capacité 0,8 L  
2 ports de batteries pour plus d'autonomie. 2,8 à 5,9 kg



**BOUILLIÈRE LXT**

**DKT360Z**

Capacité 0,8 L  
3,4 kg



**LAMPE-RADIO XGT**

**MR009GZ**

300 Lumens  
4 modes d'éclairages différents  
1,6 à 2,2 kg



**LAMPE-RADIOS LXT**

**DMR056**

300 Lumens  
4 modes d'éclairages différents  
1,2 à 1,6 kg



**DMR055**

260 Lumens  
2 modes d'éclairages différents  
1,2 à 1,6 kg



**ADAPTATEURS CXT**

**DEAADP08**   
Adaptateur chargeur USB



**DEAADP06**   
Chargeur à batterie 10,8V - 12V CXT Li-Ion pour Smart Phone, Tablettes



**MACHINE À CAFÉ LXT / CXT**

**DCM501Z**

Utilisation avec capsules souples - 250 ml - 1,9 kg



**VÊTEMENTS**

**CAD221S /M/L/XL/XXL**  
T-shirt MAKITA XGT



**CAD210S /M/L/XL/XXL**  
Veste sweat-shirt zippé noir MAKITA



**CAD222S /M/L/XL/XXL**  
Veste bi-matière MAKITA



**CAD211S /M/L/XL/XXL**  
Sweat-shirt bleu MAKITA



Les machines de cette page sont livrées sans batterie ni chargeur

www.makita.fr - Les prix indiqués sont des prix conseillés à votre revendeur qui est libre de fixer ses prix de vente.

\* Les tarifs ne tiennent pas compte du montant de l'Eco-contribution (voir détails dernière page). Les poids sont conformes à la procédure EPTA 01/2003 et les puissances de frappe conformes à la procédure EPTA 05/2009.



## NETTOYEUR À BATTERIE

**DHW080ZK**   
80 bar - 380 l/h  
Inclus : 1 lance avec embout jet crayon,  
1 tuyau 5 m, 1 tuyau d'aspiration  
+ crépine.  
Livré en coffret sur roulette  
pouvant servir de réservoir 50 L.



## GONFLEURS

**MP001GZ**   
Gonfleur XGT  
Débit 24L/min à 2 bar  
Pression 11,1 bar  
2,9 à 3,5 kg



**DMP181Z**   
Gonfleur LXT  
Débit 22L/min à 2 bar  
Pression 11,1 bar  
2,5 kg à 2,8 kg



## ACCESSOIRES NETTOYEUR À BATTERIE

**198909-9**  
Lance coudée



**197837-5**  
Tuyau de débouchage  
10 m



**197873-1**  
Kit d'aspiration



**MP100DZ**   
Gonfleur CXT  
Débit à 2 bar : 10 l/min  
Débit à 7 bar : 4 l/min - Pression : 8,3 bar  
1,4 kg



## VÊTEMENTS TECHNIQUES

**DCX200A S / M / L / XL / 2XL (Dispo septembre)**

Sweat chauffant col rond  
3 modes de chauffe  
4 zones de chaleur  
Jusqu'à 20h d'autonomie  
Lavable en machine  
Livré avec 1 batterie  
DEABL1055B



**DCX200B S / M / L / XL / 2XL (Dispo septembre)**

Sweat chauffant col rond  
3 modes de chauffe  
4 zones de chaleur  
Lavable en machine  
Livré avec 1 adaptateur  
batterie CXT



**DCX200C S / M / L / XL / 2XL (Dispo septembre)**

Sweat chauffant col rond  
3 modes de chauffe  
4 zones de chaleur  
Lavable en machine  
Livré avec 1 adaptateur  
batterie LXT



**DCX201A S / M / L / XL / 2XL (Dispo septembre)**

Sweat chauffant col zippé  
3 modes de chauffe  
4 zones de chaleur  
Jusqu'à 20h d'autonomie  
Lavable en machine  
Livré avec 1 batterie  
DEABL1055B



**DCX201B S / M / L / XL / 2XL (Dispo septembre)**

Sweat chauffant col zippé  
3 modes de chauffe  
4 zones de chaleur  
Lavable en machine  
Livré avec 1 adaptateur  
batterie CXT



**DCX201C S / M / L / XL / 2XL (Dispo septembre)**

Sweat chauffant col zippé  
3 modes de chauffe  
4 zones de chaleur  
Lavable en machine  
Livré avec 1 adaptateur  
batterie LXT

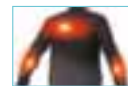

**DFV214A01**  
Gilet ventilé taille S à L  
4 modes de vitesses  
Livrée sans batterie  
ni chargeur



**DFV214A02**  
Gilet ventilé taille XL au 3XL  
4 modes de vitesses  
Livrée sans batterie  
ni chargeur

**DFV215A02**  
Gilet ventilé Taille M  
4 modes de vitesses  
Livrée sans batterie  
ni chargeur



**DFV215A03**  
Gilet ventilé Taille L  
4 modes de vitesses  
Livrée sans batterie  
ni chargeur

**DFV215A04**  
Gilet ventilé Taille XL  
4 modes de vitesses  
Livrée sans batterie  
ni chargeur



**DFV215A05**  
Gilet ventilé Taille 2XL  
4 modes de vitesses  
Livrée sans batterie  
ni chargeur

## ACCESSOIRE

**DEABL1055B**  
Batterie pour vêtements



## BATTERIE 40V MAX XGT

Visuels	Types	Références	Capacité	Temps de Charge en minutes	
				DC40RA, DC40RB	DC40RC
	BL4080F	191X65-8	<b>8.0Ah</b>	76	170
	BL4050F	191L47-8	<b>5.0Ah</b>	50	85
	BL4040	191B26-6	<b>4.0Ah</b>	45	67
	BL4025	191B36-3	<b>2.5Ah</b>	28	38
	BL4020	191L29-0	<b>2.0Ah</b>	22	30

## CHARGEUR 40V MAX XGT

Visuels	Types	Références	Charge	Nombre de ports
	DC40RA	191E07-8	Rapide	1
	DC40RB	191N09-8	Rapide	2
	DC40RC	191M90-3	Standard	1

## BATTERIES 18V LXT

Visuels	Types	Références	Capacité	Temps de Charge				
				DC40RA, DC40RB + ADP10	DC40RC + ADP10	DC18RC, DC18RE, DC18RD	DC18SF : *1 ou 2 batteries *3 ou 4 batteries	DC18SD, DC18SH, DC18SE
	BL1860B	197422-4	<b>6.0Ah</b>	40	170	55	130' / 260 <sup>2</sup>	130
	BL1850B	197280-8	<b>5.0Ah</b>	35	85	45	110' / 220 <sup>2</sup>	110
-	BL1840B	197265-4	<b>4.0Ah</b>	29	67	36	90' / 180 <sup>2</sup>	90
	BL1830B	197599-5	<b>3.0Ah</b>	22	38	22	60' / 120 <sup>2</sup>	60
	BL1815N	196235-0	<b>1.5Ah</b>	15	30	15	30' / 60 <sup>2</sup>	30

## CHARGEURS 18V LXT

Visuels	Types	Références	Charge	Nombre de ports
	ADP10 À utiliser avec chargeur 40V Max XGT	191C10-7	Rapide	1
	DC18RC	195584-2	Rapide	1
	DC18RE 1 port LXT / 1 port CXT	198720-9	Rapide	1
	DC18RD	196933-6	Rapide	2
	DC18SF	196426-3	Standard	4
	DC18SD	194533-6	Standard	1
	DC18SH	199687-4	Standard	2
	DC18SE Voiture	194622-7	Standard	1

## BATTERIE 12V MAX CXT

Visuels	Types	Références	Capacité	Temps de charge	
				DC10SB, DC18RE	DC10WD
	BL1041B	197406-2	<b>4.0Ah</b>	60	130
	BL1021	197396-9	<b>2.0Ah</b>	30	70
-	BL1016	197393-5	<b>1.5Ah</b>	22	50

## CHARGEUR 12V CXT

Visuels	Types	Références	Charge	Nombre de ports
	DC10SB	197363-4	Rapide	1
	DC18RE 1 port LXT / 1 port CXT	198720-9	Rapide	1
	DC10WD	197343-0	Standard	1

Les références de cette page sont livrées sans batterie ni chargeur

www.makita.fr - Les prix indiqués sont des prix conseillés à votre revendeur qui est libre de fixer ses prix de vente. Les machines de cette page sont livrées sans batteries ni chargeurs.

\* Les tarifs ne tiennent pas compte du montant de l'Eco-contribution (voir détails dernière page). Les poids sont conformes à la procédure EPTA 01/2003 et les puissances de frappe conformes à la procédure EPTA 05/2009.

ÉCLAIRAGE

DÉPLACEZ-VOUS AVEC...

Références	DEBDML800 Frontale	DEBDML186	DEBDML801 Tête inclinable	DEBML006G	DEBDML816	DEBDML815
Visuels						
Compatibilité						
Autonomie max (hr)	35 (BL1850B)	95 (BL1850B)	40 (BL1850B)	82 (BL4040)	75 (BL1860B)	45 (BL1850B)
Puissance d'éclairage max (lux)	2000	500	400	800	800	3000
Flux lumineux max (lm)	100		200	500	500	160
Poids (kg)	0,53 à 0,91	0,51 à 0,83	0,61 à 0,98	1,1 à 1,7	1,1 à 1,7	0,26 à 0,93

Références	DEBDML802	DEBDML808 Fonction zoom	DEBDML812 3 modes : Spot, Torche, Torche + Spot	DEAML007G 3 modes : Spot, Torche, Torche + Spot	DEAML002G Port USB : Pour recharger vos appareils	DEAML001G
Visuels						
Compatibilité						
Autonomie max (hr)	23 (BL1850B)	26 (BL1850B)	8,5 (BL1850B)	10 (BL4040)	51 (BL4040)	55 (BL4040)
Puissance d'éclairage max (lux)	4000	4500	71000 (Spot)	82000 (Spot)	1900	3000
Flux lumineux max (lm)	180	190	1250 (Spot)	1250 (Spot)	710	160
Poids (kg)	0,64 à 1	0,73 à 1,09	1,2 à 1,6	1,6 à 2,9	1,2 à 1,5	1 à 1,3

ÉCLAIREZ VOTRE ZONE DE TRAVAIL...

Références	DEADML805	DEADML811	DEADML809	DEAML003G	DEBML005G	DEBML009G
Visuels						
Compatibilité	/ Filaire	/ Filaire	/ Filaire			
Autonomie max (hr)	8,5 (BL1850B)	13 (BL1850B)	7,5 (BL1850B) x 2	10 (BL4040)	15 (BL4040)	14 (2xBL4040)
Puissance d'éclairage max (lux)	300	1800	3800	1900	2100	4300
Flux lumineux max (lm)	750	3000	10000	1100	3600	10000
Poids (kg)	2,3 à 2,7	4,1 à 4,8	5,7 à 7	3,4 à 4,7	4,9 à 6,5	6,1 à 9,9

ILLUMINEZ VOS CHANTIERS...

Références	DEADML810
Visuels	
Compatibilité	/ Filaire
Autonomie max (hr)	15 (BL1850B x 2)
Puissance d'éclairage max (lux)	550
Flux lumineux max (lm)	5500
Poids (kg)	13,9 à 15,3

ÉCLAIREZ VERS LE HAUT..

Références	DEADML814 2,24 m 3 têtes orientables	DEADML813 2,24 m Tête fixe
Visuels		
Compatibilité		
Autonomie max (hr)	10 (BL1850B)	10 (BL1850B)
Puissance d'éclairage max (lux)	1250	1250
Flux lumineux max (lm)	3000	3000
Poids (kg)	7,2 à 7,9	7,2 à 7,9

GM00002283  
Trépied compatible DML805



GM00002073  
Trépied compatible DML809/ DML811



Les références de cette page sont livrées sans batterie ni chargeur

Les prix indiqués sont des prix conseillés à votre revendeur qui est libre de fixer ses prix de vente - www.makita.fr

\* Les tarifs ne tiennent pas compte du montant de l'Eco-contribution (voir détails dernière page). Les poids sont conformes à la procédure EPTA 01/2003 et les puissances de frappe conformes à la procédure EPTA 05/2009.



# BOOSTEZ VOTRE PRODUCTIVITÉ

**DCU603**

**Transporteur**

Détails en page 87

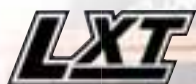

Photos et textes non contractuels. Valable en juillet et août 2023. Dans le cadre des stocks disponibles. DDC-MAKITACT 2 - 2023. Les prix indiqués sont des prix conseillés à votre revendeur qui est libre de fixer ses prix de vente. Ne pas jeter sur la voie publique. Conception - Makita France SAS - Crédits photographiques : Makita.

Les prix indiqués sont des prix maximaux conseillés à votre revendeur qui est libre de fixer ses prix de vente. Les prix publics indicatifs conseillés ne tiennent pas compte du montant de l'éco-contribution environnementale pour les produits concernés par la directive européenne relative aux déchets d'équipements électriques et électroniques (DEEE). À titre indicatif, le montant de cette éco-contribution est de : 2,08€ HT pour les fondeuses, broyeurs, nettoyeurs HP, scarificateurs, groupes électrogènes et outils stationnaires; 0,83€ HT pour les aspirateurs, couvertures chauffantes et ventilateurs; 0,25€ HT pour les aspirateurs à main; 0,08€ HT pour les radios et certaines lampes/projecteurs; 0,17€ HT pour certaines lampes/projecteurs; 0,12€ HT pour les instruments de mesure; 0,20€ HT pour les cafetières et de 0,42€ HT pour les enceintes et tout autre produit électrique et électronique ainsi que les chargeurs de batteries.



**LE TRI FACILE**

PROSPECTUS

BAC DE TRI